

Robot[®]

Roomba[®]
s Series

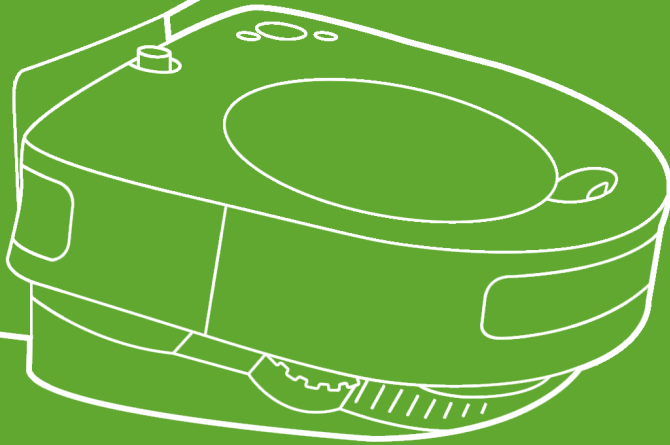

Návod k obsluze
Felhasználói kézikönyv
Ghidul utilizatorului
Инструкция за експлоатация
Οδηγίες χρήσης



Robot[®]

Roomba[®]

Robotický vysavač

CZ

Série s

Návod k obsluze

Bezpečnostní informace

Důležité bezpečnostní informace

Tento návod k obsluze obsahuje informace pro regulační model(y): RVA-Y1, ADB-N2

TYTO POKYNY K POUŽITÍ SI USCHOVEJTE

⚠ VAROVÁNÍ: Při používání elektrického spotřebiče byste vždy měli dbát základních pokynů včetně následujících:

PŘEČTĚTE SI VEŠKERÉ POKYNY

⚠ VAROVÁNÍ: Abyste snížili riziko zranění osob nebo poškození majetku, přečtěte si a při nastavování, používání a údržbě robota dodržujte následující bezpečnostní pokyny.

Děti starší 8 let a osoby se sníženými fyzickými, smyslovými či mentálními schopnostmi či s nedostatečnými zkušenostmi či znalostmi mohou tento spotřebič používat pouze pod dohledem nebo po poučení o bezpečném používání spotřebiče a pokud si jsou vědomy příslušných rizik. S přístrojem si nesmí hrát děti. Čištění a uživatelskou údržbu nesmí provádět děti bez dozoru.

⚠ Toto je výstražný bezpečnostní symbol. Varuje vás před potenciálním rizikem fyzického poranění. Řiďte se všemi bezpečnostními zprávami, které po tomto symbolu následují, abyste se vyhnuli možnému poranění nebo smrti.

⚡ Riziko úrazu elektrickým proudem

□ Zařízení třídy II

⚡ Jmenovitý výkon, stejnosměrný proud

📖 Přečtěte si uživatelskou příručku.

♻ Obecný symbol pro recyklaci

🔥 Nebezpečí požáru

🏠 Pouze pro použití uvnitř budov

⚡ Jmenovitý příkon, stejnosměrný proud

🚫 Udržujte mimo dosah dětí

BFP Ochrana před zpětným prouděním elektriny

⚡ Jmenovitý příkon, střídavý proud

VAROVÁNÍ: Označuje nebezpečnou situaci, která může, pokud se jí nevyhnete, mít za následek smrt nebo vážné zranění.

POZOR: Označuje nebezpečnou situaci, která může, pokud se jí nevyhnete, mít za následek drobné nebo střední zranění.

UPOZORNĚNÍ: Označuje nebezpečnou situaci, která může, pokud se jí nevyhnete, mít za následek poškození majetku.

OBEČNÉ



- Tento robot není hračka. Malé děti a domácí zvířata musí být během provozu robota pod dohledem.
- Na robota ani zařízení pro odstraňování nečistot nesedějte ani nešlapejte.
- Nepoužívejte neautorizované nabíječky. Použití neautorizované nabíječky může způsobit přehřátí, kouření, vznícení nebo explozi baterie.
- Tento výrobek je dodáván s napájecím kabelem schváleným pro danou oblast a je navržen k zapojení pouze do standardní domácí zásuvky se střídavým proudem. Nepoužívejte žádný jiný napájecí kabel. Potřebujete-li kabel vyměnit, kontaktujte oddělení péče o zákazníky. Bude tak zaručeno, že vyberete napájecí kabel vhodný pro vaši zemi.
- Robota ani zařízení pro odstraňování nečistot neotevírejte, pokud k tomu nejste vyzváni. Neobsahují žádné součásti, které by uživatel mohl opravit. Servis přenechejte kvalifikovaným servisním technikům.
- Aby nedošlo k úrazu elektrickým proudem, používejte zařízení pouze na suchých místech ve vnitřních prostorech.
- Nedotýkejte se robota ani zařízení pro odstraňování nečistot mokřými rukama.
- Výrobek skladujte a provozujte pouze v prostředích s pokojovou teplotou.
- Má-li uklízená místnost balkón, musíte pomoci fyzické zábrany zamezit vjezdu robota na balkón a zajistit tak bezpečný provoz.

ROBOT



POZOR

- Robota neprovozujte v prostorech, kde jsou v podlaze odkryté elektrické zásuvky.
- Pokud robot přejede přes napájecí kabel a zachytí ho, může stáhnout připojený předmět a shodit jej ze stolu nebo police. Před použitím robota sklidte předměty, jako je oblečení, volné papíry, provázky od žaluzií nebo záclon, napájecí kabely a všechny křehké předměty.
- Pamatujte, že se robot pohybuje sám od sebe. Při chůzi v prostoru, kde se robot pohybuje, buďte opatrní a nešlápněte na něj.
- Nepoužívejte robota k úklidu ostrých předmětů, skla ani čehokoliv, co hoří nebo se z toho kouří.

UPOZORNĚNÍ

- Tento robot je určen k použití pouze na suchých podlahách. Nepoužívejte robota k úklidu vylitých tekutých nečistot. Zabráňte namočení robota a zařízení pro odstraňování nečistot.
- Na robota nic nepokládejte.
- Zanedbání čistoty kontaktů nabíječky může způsobit nemožnost nabíjet baterii.

ZAŘÍZENÍ PRO AUTOMATICKÉ ODSTRAŇOVÁNÍ NEČISTOT



VAROVÁNÍ

- Před prováděním čištění nebo údržby odpojte zařízení pro odstraňování nečistot od elektrické sítě a odstraňte robota, snížíte tak riziko úrazu elektrickým proudem.
- Do zařízení nelijte žádné tekutiny a nenořte je do vody.
- Zařízení nepoužívejte venku ani na mokřém povrchu.

- Dohlédněte, aby si se zařízením nikdo nehrál. Obzvláštní dohled je třeba, pokud zařízení používají děti nebo se pohybují okolo.
- Zařízení používejte výhradně způsobem popsáním v příručce.
- Zařízení nepoužívejte s poškozeným kabelem nebo zástrčkou. Pokud zařízení nepracuje, jak má, spadlo na zem, bylo poškozeno, ponecháno venku nebo spadlo do vody, předejte je autorizovanému servisnímu středisku.
- Se zástrčkou nebo zařízením nikdy nemanipulujte, pokud máte mokré ruce.
- Do otvorů nevkládejte žádné objekty. Pokud je nějaký otvor ucpan, zařízení nepoužívejte. Chraňte před prachem, žmolky, chlupy a vším, co může omezit proud vzduchu.
- Pokud se chcete vyvarovat riziku neúmyslného resetování tepelné pojistky, tento přístroj nesmí být napájen z externího spínacího zařízení, například časovače, nebo připojen k obvodu, který je pravidelně vypínán a zapínán obslužným programem.

UPOZORNĚNÍ

- Přístroj nelze použít s žádným typem měniče napětí. Použitím měniče napětí okamžitě zaniká záruka.
- Pokud bydlíte v oblasti s častými bouřkami s blesky, doporučujeme používat doplňkovou přepětovou ochranu. Při bouřce s blesky může přepětová ochrana ochránit vaše zařízení pro odstraňování nečistot.
- Zařízení nepoužívejte bez vloženého sáčku na prach nebo filtrů.
- Pokud chcete zařízení na odstraňování nečistot správně udržovat, nevkládejte dovnitř žádné objekty a čistěte je.
- Před čištěním nebo údržbou zařízení na odstraňování nečistot vždy odstraňte robota.

BATERIE



VAROVÁNÍ

- Baterii neotevírejte, nedrťte, nezahřívajte nad 60 °C ani nezapalujte. Řiďte se pokyny výrobce.
- Baterii nezkratujte stykem kovových předmětů s kontakty baterie ani ji neponořujte do tekutiny. Baterie nevystavujte mechanickým nárazům.
- Pravidelně kontrolujte, zda baterie neteče nebo není poškozena. Nenabíjejte baterie, které jsou poškozené nebo z nich vytéká elektrolyt, a dávejte pozor, aby se vám nedostal na pokožku nebo do očí. Pokud k tomu došlo, omyjte zasaženou oblast velkým množstvím vody a vyhledejte lékařskou pomoc. Vložte baterii do uzavřeného plastového sáčku a zrecyklujte ji nebo bezpečně zlikvidujte v souladu s místními předpisy na ochranu životního prostředí, případně ji odevzdejte k likvidaci autorizovanému servisnímu středisku společnosti iRobot.



POZOR

- Na používání baterií dětmi by měla dohlížet dospělá osoba. Při spolknutí článku nebo baterie okamžitě vyhledejte lékařskou pomoc.

UPOZORNĚNÍ

- Před recyklací nebo likvidací musíte z robota vyjmout baterie.
- Chcete-li dosáhnout nejlepších výsledků, používejte pouze lithium-iontovou baterii iRobot, která se dodává s robotem.
- V případě nutnosti výměny zakupte shodnou baterii iRobot nebo požádejte oddělení péče o zákazníky společnosti iRobot o doporučení vhodné alternativní baterie.
- Nepoužívejte baterie, které nelze dobíjet.
- Před dlouhodobým skladováním baterii vždy nabijte a vyjměte ji z robota i příslušenství.

O vašem robotickém vysavači Roomba®

Pohled shora

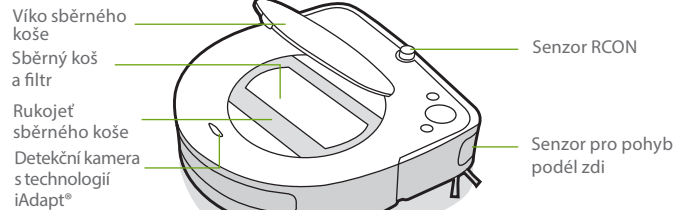

Tlačítka a kontrolky

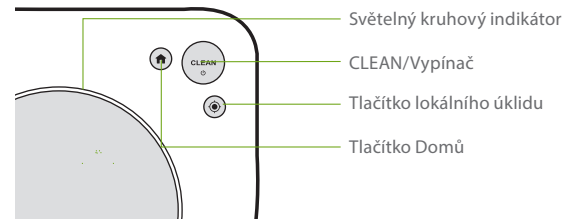

Pohled zdola

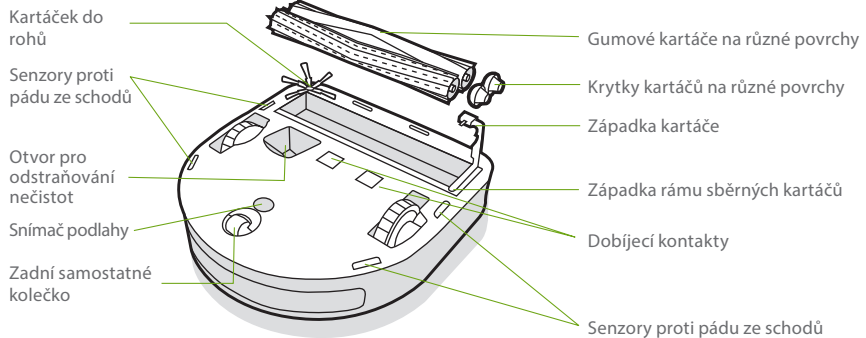

O zařízení pro automatické odstraňování nečistot Clean Base™

Pohled zepředu

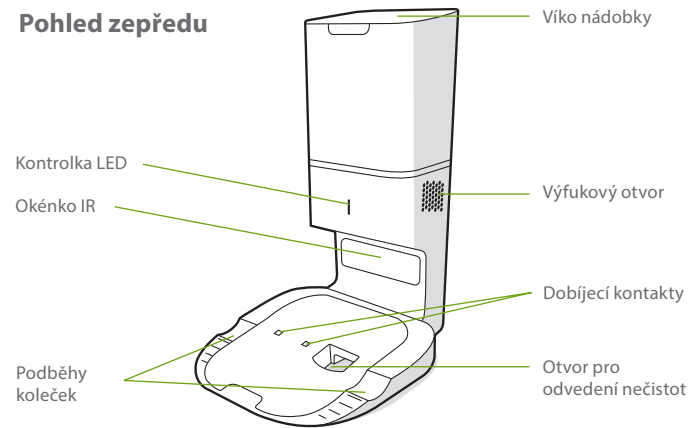

Pohled zezadu

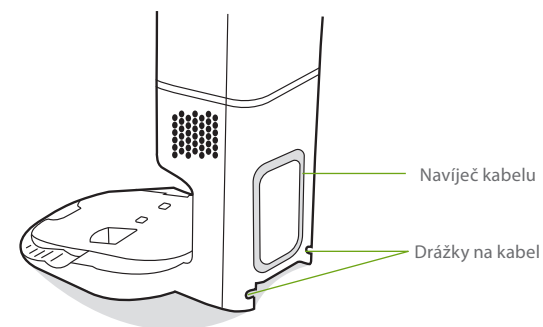

Pohled shora

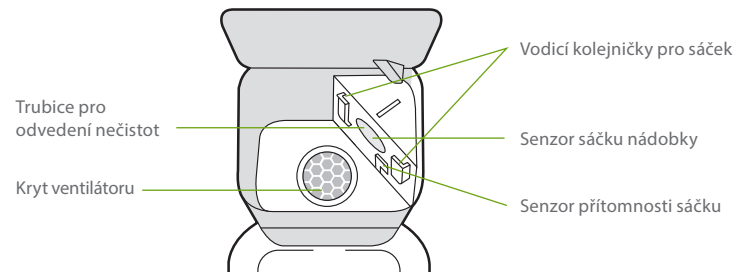

Pohled zdola

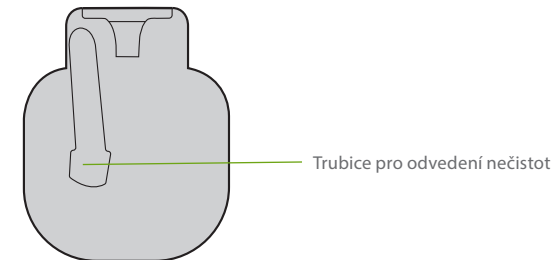

Používání robotického vysavače Roomba®

Umístění zařízení pro automatické odstraňování nečistot Clean Base™

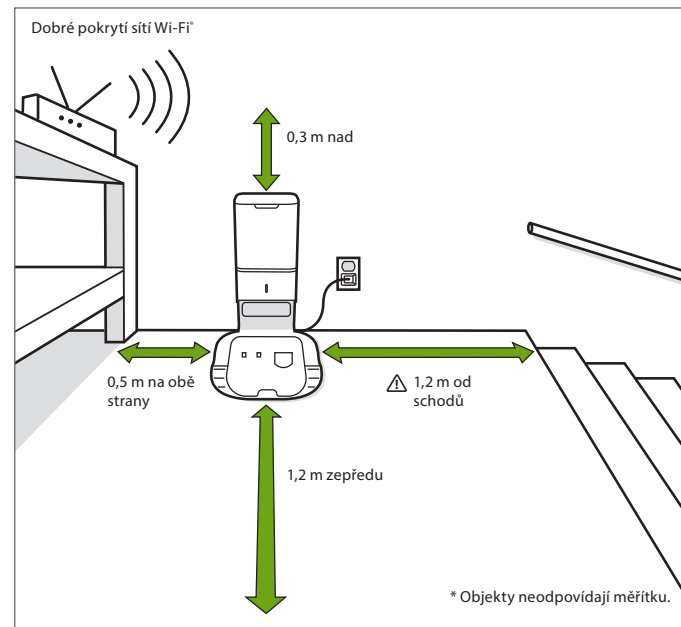

VAROVÁNÍ: Abyste zabránili riziku pádu robota ze schodů, ujistěte se, že se zařízení pro odstraňování odpadu nachází nejméně 1,2 metru od schodů.

Nabíjení

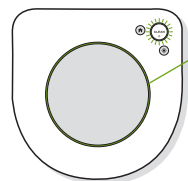

Světelný kruh při nabíjení

Trvale svítí: plně nabitý.
Bliká: probíhá nabíjení.
Po 1 minutě se vypne pro ušetření energie.

- Umístěte robota do zařízení pro odstraňování nečistot, aby se aktivovala baterie.

Poznámka: Robot se dodává částečně nabitý, ale před zahájením prvního úklidu jej doporučujeme nechat tři hodiny nabíjet v nabíjecí stanici.

- Pokud během nabíjení bliká text „CLEAN“, robot je uprostřed úklidu a po dobíjení automaticky pokračuje tam, kde skončil.
- Robot v zařízení pro odstraňování nečistot využívá malé množství elektrické energie. Když se robot nepoužívá, je možné ho uvést do režimu s ještě nižší spotřebou. Pokyny a další podrobnosti k tomuto úspornému režimu spánku naleznete v aplikaci iRobot HOME.
- Při delším uskladnění robota vypněte: vyjměte jej ze zařízení pro odstraňování nečistot a po dobu 10 sekund podržte tlačítko . Robota uskladněte na chladném, suchém místě.

Úklid

Chcete-li mít podlahu stále v dobrém stavu, robota používejte často.

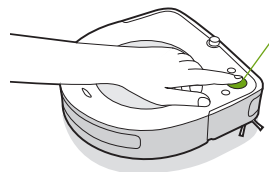

Stiskněte tlačítko CLEAN

Klepnutím spustíte/pozastavíte/obnovíte úlohu.
Podržením na 3 sekundy ukončíte úlohu a uspíte robota.
Podržením na 10 sekund jej restartujete.

- Robot automaticky prozkoumá a uklidí vaši domácnost. Na konci úklidu nebo při potřebě dobítí se vrátí do zařízení pro odstraňování nečistot.
- Chcete-li robota poslat zpět do zařízení pro odstraňování nečistot, klepněte na možnost . Modrý světelný kruh znamená, že robot hledá zařízení pro odstraňování nečistot.
- Pokud robot narazí na obzvláště špinavou oblast, přepne se do režimu Dirt Detect™ a pohyby dopředu/zpět místo důkladněji vyčistí. Světelný kruhový indikátor bliká modře.
- Klepnutím na možnost můžete lokálně uklidit označenou oblast. Robot začne danou oblast čistit pohyby po spirále do vzdálenosti zhruba metr od středu a pak se opět po spirále vrátí do výchozího bodu. Světelný kruhový indikátor svítí jako modrá spirála.

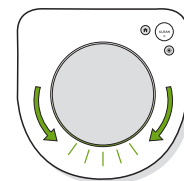

Když robot potřebuje vyprázdnit sběrný koš, světelný kruhový indikátor začne červeně blikat dokola směrem k zadní straně robota.

Diagnostika problémů

- Pokud nastane nějaký problém, robot vás upozorní přehráním zvukové výstrahy a světelný kruhový indikátor se rozsvítí červeně. Stisknutím tlačítka CLEAN zobrazíte podrobnosti. Další pomocná a instruktážní videa naleznete v aplikaci iRobot HOME.
- Po 90 minutách neaktivity zařízení pro odstraňování odpadu robot automaticky ukončí úklid.

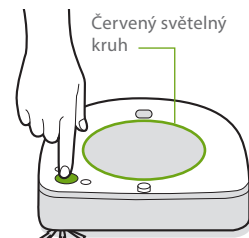

Vybitá baterie. Nabijte ji.

O zařízení pro automatické odstraňování nečistot Clean Base™

Během úklidu se robot automaticky vrací k zařízení pro odstraňování nečistot, aby dle potřeby vyprázdnil sběrný koš nebo se dobil.

Když je potřeba nový sáček, kontrolka LED na zařízení pro odstraňování nečistot se rozsvítí červeně. Pokud je zjištěno ucpání, zařízení pro odstraňování nečistot provede další pokusy o jeho automatické odstranění.

Poznámka: Pokud robota umístíte na zařízení pro odstraňování nečistot ručně, automaticky se nevyprázdní. K ručnímu vyprázdnění sáčku robota v tom případě použijte aplikaci iRobot HOME nebo tlačítko na sběrném koši robota.

Lithium-iontová baterie

Chcete-li dosáhnout nejlepších výsledků, používejte pouze lithium-iontovou baterii iRobot, která se dodává s robotickým vysavačem Roomba®.

VAROVÁNÍ: Lithium-iontové baterie a výrobky, které obsahují lithium-iontové baterie, se řídí přísnými podmínkami pro přepravu. Potřebujete-li výrobek přepravit (včetně baterie) kvůli opravě, cestování nebo z jiných důvodů, MUSÍTE postupovat podle níže uvedených přepravních pokynů.

- Před odesláním JE NUTNÉ vypnout baterii.
- Baterii vypnete odejmutím robota od zařízení pro odstraňování nečistot a přidržení tlačítka po dobu 10 sekund. Všechny kontrolky zhasnou.
- Zabalte výrobek do původního balení.
- Posílejte ho pouze pozemní dopravou (ne letecky).
- Budete-li stále potřebovat pomoc, obraťte se na náš tým péče o zákazníky.

Péče a údržba

Pokyny pro péči o robota a jeho údržbu

Abyste zachovali maximální výkon robota, řiďte se postupy uvedenými na následujících stránkách.

V aplikaci iRobot HOME najdete další instruktážní videa. Pokud si všimnete, že robot zanechává část smetí na podlaze, vyprázdněte sběrný koš a vyčistěte filtr a sběrné kartáče.

Část	Frekvence údržby	Frekvence výměny*
Sběrný koš	Sběrný koš můžete mýt dle potřeby.	
Filtr	Čistěte jednou týdně (dvakrát týdně, pokud máte domácí zvíře). Nemyjte.	Každé 2 měsíce
Kartáček do rohů	Čistěte jednou měsíčně.	Každé 3 měsíce
Senzory plného sběrného koše	Čistěte jednou za 2 týdny.	
Zadní samostatné kolečko	Čistěte jednou za 2 týdny.	Každých 12 měsíců
Kartáče na různé povrchy	Čistěte jednou měsíčně (dvakrát měsíčně, pokud máte domácí zvíře).	Každých 12 měsíců
Senzory proti pádu ze schodů a dobíjecí kontakty	Čistěte jednou měsíčně.	

Poznámka: Společnost iRobot vyrábí různé náhradní díly a sestavy. Pokud se domníváte, že potřebujete některý náhradní díl, o další informace požádejte oddělení péče o zákazníky společnosti iRobot.

* Frekvence výměny se může různit. Díly vyměňte v případě viditelného opotřebení.

Vyprazdňování sběrného koše

- 1 Stiskněte západku pro uvolnění sběrného koše a zdvihněte jej.

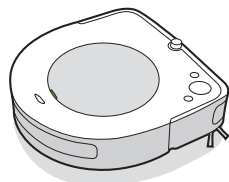

- 2 Uchopte sběrný koš za rukojeť a vytáhněte jej.

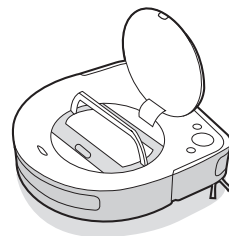

- 3 Stiskněte tlačítko pro uvolnění sběrného koše a vyprázdněte jej.

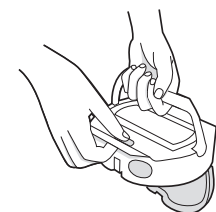

Čištění filtru

- 1 Otevřete dvířka filtru a vyjměte filtr zatáhnutím za poutko.

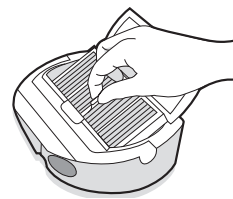

- 2 Vysypte smetí tak, že poklepete filtrem o odpadkový koš.

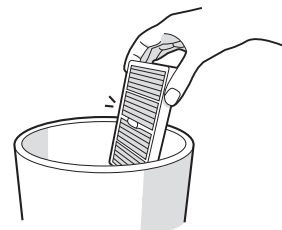

- 3 Vložte znovu filtr na místo a zavřete dvířka filtru.

***Důležité:** Dvířka filtru nepůjdou zavřít, dokud nebude filtr správně vložen zpět. Filtr měňte po dvou měsících.

Čištění senzorů plného sběrného koše

- 1 Vyjměte a vyprázdněte sběrný koš.
- 2 Vnitřní senzory otřete čistým, suchým hadříkem.

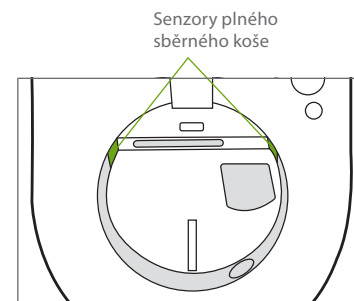

- 3 Vyjměte filtr a omyjte sběrný koš, případně sběrný koš opatrně očistěte tak, aby byly otvory senzorů čisté.

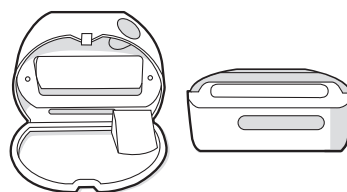

Mytí sběrného koše

***Důležité:** Filtr nemyjte. Před mytím sběrného koše filtr odeberte.

- 1 Uvolněte sběrný koš, vyjměte filtr a otevřete dvířka koše.
- 2 Opláchněte sběrný koš teplou vodou.

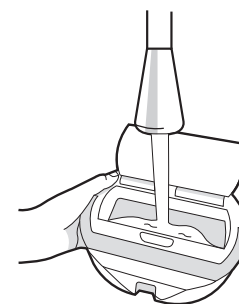

Poznámka: Sběrný koš nelze mýt v myčce na nádobí.

- 3 Ujistěte se, že je sběrný koš zcela suchý. Filtr a sběrný koš poté vraťte zpět do robota.

Čištění kartáčku do rohů

- 1 Povolte malým šroubovákem šroub upínající kartáček do rohů.
- 2 Kartáček do rohů vytáhněte. Odstraňte chlupy a jiné nečistoty a vraťte kartáček na místo.

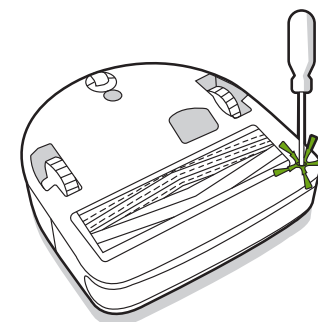

Čištění zadního kolečka

- 1 Silným zatáhnutím za modul zadního kolečka jej vyjměte z robota.
- 2 Silně přitlačte na kolečko a vyjměte je z nosiče (viz obrázek níže).
- 3 Odstraňte veškeré nečistoty z prostoru pro kolečko.
- 4 Poté vraťte všechny části na místo. Kolečko musí zaklapnout zpět na své místo.

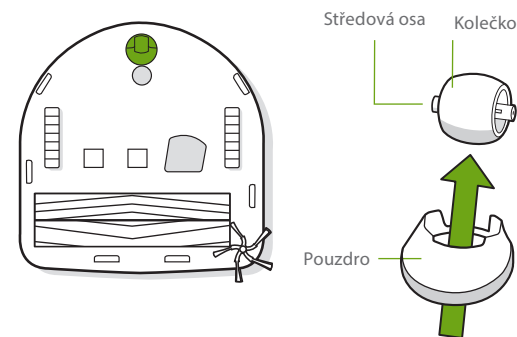

*** Důležité:** Zadní kolečko zanesené chlupy a nečistotami může poškodit podlahu. Pokud se kolečko po čištění volně netočí, kontaktujte oddělení péče o zákazníky.

Čištění kartáčů na různé povrchy

- 1 Stiskněte západku rámu sběrných kartáčů, rám zvedněte a odstraňte veškeré nečistoty.
- 2 Vyjměte z robota kartáče. Odstraňte z konců kartáčů krytky. Odstraňte chlupy a nečistoty, které se pod krytkami nahromadily. Krytky znovu nasadte.
- 3 Ze čtvercových a hvězdicovitých čepů naproti kartáčům odstraňte chlupy a nečistoty.
- 4 Vyjměte sběrný koš z robota a odstraňte nečistoty ze sacího otvoru.
- 5 Vraťte kartáče do robota. Tvar čepů kartáčů odpovídá tvaru značek kartáčů, které jsou na modulu čisticí hlavy.

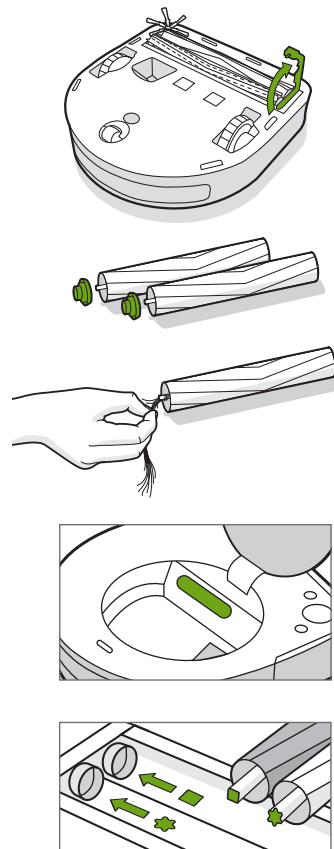

Čištění senzorů a dobíjecích kontaktů

- 1 Otřete senzory, okénko kamery a dobíjecí kontakty čistým, suchým hadříkem.

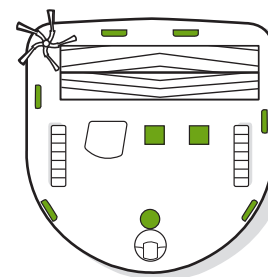
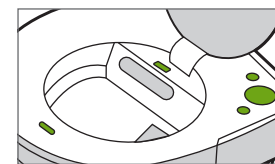

*** Důležité:** Nestříkejte čisticí prostředky ani vodu přímo na senzory nebo do otvorů pro senzory.

Pokyny k péči a údržbě o zařízení pro automatické odstraňování nečistot Clean Base™

Chcete-li zachovat co nejvyšší výkon zařízení pro odstraňování nečistot, držte se následujících postupů údržby:

Část dokovací stanice	Frekvence údržby	Frekvence výměny
Sáčky	Dle potřeby	Sáčky by se měly měnit při upozornění kontrolkou LED / aplikací
Dobíjecí kontakty Okénko IR	Jednou měsíčně	
Kryt ventilátoru uvnitř nádoby	Jednou měsíčně (odeberte nečistoty z krytu ventilátoru)	

📖 Poznámka: Společnost iRobot vyrábí různé náhradní díly a sestavy. Pokud se domníváte, že potřebujete některý náhradní díl, o další informace požádejte oddělení péče o zákazníky společnosti iRobot.

Výměna sáčku

- 1 Nadzvedněte víko nádoby.

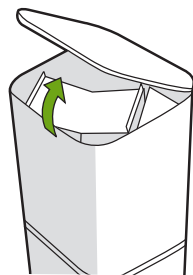

- 2 Nejprve nadzvedněte plastový držák a poté z nádoby odeberte sáček.

Poznámka: Tímto se sáček uzavře, aby se prach a nečistoty nedostaly ven.



- 3 Odstraňte použitý sáček.

- 4 Vložte nový sáček zasunutím plastové chlopně do vodičích kolejniček.

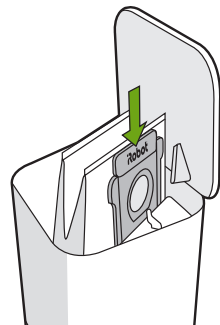

- 5 Zatlačením na víko zajistíte, zda je zcela zavřené.

Poznámka: Pro zajištění optimálního výkonu robota a zařízení pro odstraňování nečistot vyčistěte nebo vyměňte filtr robota, kdykoli je potřeba.

Čištění okénka IR a dobíjecích kontaktů

Zkontrolujte, zda na senzorech a dobíjecích kontaktech robota nejsou nečistoty. Otřete je čistým, suchým hadříkem.

Poznámka: Nestříkejte čisticí prostředky přímo na senzory nebo do otvorů pro senzory.

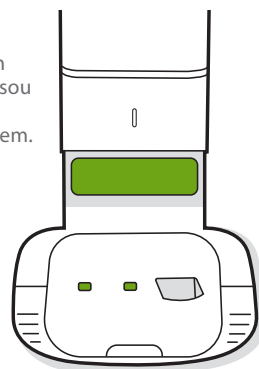

Odebrání nečistot z krytu ventilátoru

Zkontrolujte, zda se na krytu ventilátoru nenahromadily žmolky nebo nečistoty a otřete je čistým, suchým hadříkem.

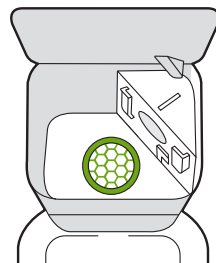

Diagnostika problémů

Bude-li něco špatně, upozorní vás zařízení pro odstraňování nečistot pomocí kontrolky LED na přední straně nádoby a prostřednictvím aplikace iRobot HOME.

Kontrolka LED	Běžná chyba	Jak ji opravit
Červená	Sáček je plný nebo chybí	<ol style="list-style-type: none">1. Je-li sáček plný nebo chybí, vyměňte jej nebo vložte.2. Ujistěte se, že sáček drží na místě.3. Pokud problém trvá, z otvoru na spodní části robota a zařízení pro odstraňování nečistot odeberte všechny nečistoty.4. Zařízení pro odstraňování nečistot odpojte od elektrické sítě. Obratě jej na bok a zkontrolujte, zda je trubice pro odvádění nečistot čistá. Pokud je třeba, odeberte trubici a vyčistěte ji.
Blikající červená	V odváděcí cestě dokovací stanice došlo k úniku nebo ucpání	<ol style="list-style-type: none">1. Zkontrolujte, zda je víko nádoby zatlačeno nadoraz a pevně uzavřeno. Tlačítkem na robotovi ručně vyprázdněte koš.2. Z otvoru na spodní části robota a zařízení pro odstraňování nečistot odeberte všechny nečistoty.3. Zařízení pro odstraňování nečistot odpojte od elektrické sítě. Obratě jej na bok a zkontrolujte, zda je trubice pro odvádění nečistot čistá. Pokud je třeba, odeberte trubici a vyčistěte ji.

Péče o zákazníky společnosti iRobot

Reklama a servis

Certus Mercatus s. r. o.
K Žižkovu 282/9
190 00 Praha 9

Informace

email: info@irobot.cz
telefon: +420 245 001 740

Otevírací doba

Pondělí - pátek: 7:30 – 15:30

Informace o předpisech

ZÁRUČNÍ LIST

Výrobce	iRobot
Autorizovaný servis	Certus Mercatus spol. s r.o. K Žižkovu 282/9, 190 00 Praha 9 tel.: +420 245 001 740 e-mail: reklamace@mercatus.cz

Vyplní prodejce

Název výrobku	
Sériové číslo	
Datum prodeje	
	Razítko prodejce

Do opravy předáno dne	Převzal podpis	Opraveno dne	Číslo oprav. listu	Podpis

1. Na výrobek poskytujeme záruku 24 měsíců ode dne prodeje spotřebiteli. Opravy v záruční době provádíme bezplatně.
2. Záruka a bezplatná oprava se vztahuje na vady vzniklé prokazatelně následkem vadného materiálu, chybné konstrukce nebo špatného provedení.
3. Záruka a bezplatná oprava se nevztahuje na vady způsobené dopravou, nedodržením pokynů k obsluze uvedených v návodu, špatnou údržbou, mechanickým poškozením, zásahem do spotřebiče, nebo závady způsobené elektrickou instalací, která neodpovídá ČSN, stejně jako závady způsobené nesprávným zapojením.
4. Záruka se nevztahuje na opotřebení filtrů, kartáčů, baterie, gumových částí, dezénu kol apod.
5. Životnost baterie je minimálně 6 měsíců.

Autorizovaný servis: tel.: +420 245 001 740 (7:30 - 15:30)

e-mail: reklamace@mercatus.cz

Případné reklamace řešte přímo se servisním střediskem, viz. kontakt na autorizovaný servis.

Informace o předpisech



Společnost iRobot Corporation tímto prohlašuje, že dané rádiové zařízení splňuje požadavky směrnice 2014/53/EU o rádiových zařízeních a směrnice 2011/65/EU o omezení používání některých nebezpečných látek v elektrických a elektronických zařízeních. Celý text prohlášení o shodě pro EU je k dispozici na této adrese: global.irobot.com/en/compliance

Toto zařízení obsahuje model rádiového modulu BYD Precision Manufacture Co., Ltd.: AXC-Y1. Trident je dvoupásmové rádio, které funguje v pásmech WLAN 2,4 GHz a WLAN 5 GHz.

- Pásmo 2,4 GHz je omezeno na provoz mezi 2400 MHz a 2483,5 MHz s maximálním výstupním výkonem EIRP 18,48 dBm (70,47 mW) při 2412 MHz.
- Pásmo 5 GHz je omezeno na provoz mezi 5150 MHz a 5850 MHz s maximálním výstupním výkonem EIRP 21,02 dBm (126,47 mW) při 5180 MHz.



Tento symbol na výrobku označuje, že přístroj nelze vyhodit mezi běžný netříděný komunální odpad. Jako koncový uživatel zodpovídáte za likvidaci zařízení s ukončenou životností ekologicky šetrným způsobem, například:

- (1) jeho vrácením distributorovi/prodejci, od kterého jste je zakoupili;
- (2) jeho odevzdáním na určeném sběrném místě.

Správná likvidace tohoto výrobku pomůže ušetřit cenné zdroje a zabránit jakýmkoli negativním efektům na lidské zdraví a životní prostředí, ke kterým by při nesprávné manipulaci s odpadem jinak mohlo dojít. Další informace získáte u místních úřadů nebo na nejbližším určeném sběrném místě. Při nesprávné likvidaci tohoto odpadu může být v souladu s vnitrostátními právními předpisy udělena pokuta. Další informace najdete na této adrese: http://ec.europa.eu/environment/waste/weee/index_en.htm

iRobot

©2019 iRobot Corporation, 8 Crosby Drive, Bedford, MA 01730 USA. Všechna práva vyhrazena. iRobot, Roomba, iAdapt a Virtual Wall jsou registrované ochranné známky společnosti iRobot Corporation. Clean Base a Dirt Detect jsou ochranné známky společnosti iRobot Corporation. Wi-Fi a logo Wi-Fi jsou ochranné registrované známky obchodního sdružení Wi-Fi Alliance.

WC#: 4684852v1



s sorozat

iRobot®

Roomba®

Robotporszívó

HU

Felhasználói kézikönyv

Biztonsági információk

Fontos biztonsági utasítások

Ez a felhasználói kézikönyv tartalmazza a szabályozási modell(ek)re vonatkozó információkat: RVA-Y1, ADB-N2

ŐRIZZE MEG A KÉZIKÖNYVET

⚠ FIGYELMEZTETÉS: Elektromos készülék használatakor mindig kövesse a következő alapvető óvintézkedéseket:

OLVASSON EL MINDEN UTASÍTÁST

⚠ FIGYELMEZTETÉS: A sérülések és károk kockázatának csökkentése érdekében olvassa el és tartsa szem előtt ezeket a biztonsági óvintézkedéseket a robot beállítása, használata és karbantartása közben.

Ezt a készüléket 8 évesnél fiatalabb gyermekek és megváltozott fizikai, érzékszervi vagy mentális képességekkel rendelkező személyek, valamint tapasztalattal és ismerettel nem rendelkezők csak akkor használhatják, ha tájékoztatást vagy utasítást kaptak a készülék biztonságos módon történő használatáról és megértették a kapcsolódó veszélyeket. A készülékkel gyermekek nem játszhatnak. A készülék tisztítása és felhasználói karbantartása gyermekek számára felügyelet nélkül tilos.

⚠ Ez a biztonsági kockázatra figyelmeztető jel. Fizikai sérülések kockázatának veszélyére figyelmeztet. A sérülések és halálesetek elkerülése érdekében tartson be minden olyan biztonsági utasítást, amelynél ez a szimbólum látható.

⚡ Áramütés veszélye

⏚ II. osztályú berendezés

⚡ Névleges kimeneti teljesítmény, egyenáram

📖 Olvassa el a használati útmutatót

♻ Az újrahasznosítás általános szimbóluma

🔥 Tűzveszély

🏠 Csak beltéri használatra

⚡ Névleges bemeneti teljesítmény, egyenáram

🚫 Gyermekektől elzárva tartandó

BFP Visszatáplálás elleni védelem

⚡ Névleges bemeneti teljesítmény, váltakozóáram

FIGYELMEZTETÉS: Olyan veszélyes helyzetre hívja fel a figyelmet, amelyet a halálesetek és a súlyos sérülések megelőzése érdekében el kell kerülni.

VIGYÁZAT: Olyan veszélyes helyzetre hívja fel a figyelmet, amelyet az enyhébb vagy mérsékeltlen súlyos sérülések megelőzése érdekében el kell kerülni.

MEGJEGYZÉS: Olyan veszélyes helyzetre hívja fel a figyelmet, amelyet az anyagi kár megelőzése érdekében el kell kerülni.

ÁLTALÁNOS



- A robot nem játék. A robot működése közben kisgyermek és háziállatok na maradjanak felügyelet nélkül annak közelében.
- Ne üljön és ne álljon rá a robotra, illetve a szennyeződésgyűjtőre.
- Csak hivatalos töltőt használjon. A jóvá nem hagyott töltők használata esetén az akkumulátor felforrósodhat, füstölhet, kigyulladhat vagy felrobbanhat.
- A termékhez egy hivatalos töltő van mellékelve, amely úgy van kialakítva, hogy a szabványos háztartási elektromos aljzatokhoz lehessen csatlakoztatni. Ne használjon semmilyen más tápkábel. Ha cserekábelre van szükség, forduljon a hivatalos szervizhez, amelytől az adott országban használható megfelelő tápkábel beszerezhető.
- Ne nyissa ki a robotot, illetve a szennyeződésgyűjtőt, hacsak erre utasítást nem kap. Nincs bennük javítható alkatrész. A javítást csakis a hivatalos szervizzel végeztesse.
- Áramütés veszélye! Kizárólag beltérben, száraz felületeken használható.
- Ne érjen nedves kézzel a robothoz, illetve a szennyeződésgyűjtőhöz.
- A terméket kizárólag szobahőmérsékleten tárolja és használja.
- Ha a tisztítandó helyiséghez erkély is tartozik, az erkélyt akadály segítségével el kell zárni, ezzel biztosítva a biztonságos működést.

ROBOT



- Ne használja a robotot olyan helyeken, ahol csupasz elektromos aljzatok állnak ki a padlóból.
- Ha a robot áthalad egy elektromos kábelen és magával rántja azt, előfordulhat, hogy valamit lever az asztalról vagy a polcra. A robot használata előtt vegye fel a földről a ruhákat, a lehullott papírt és a törékeny tárgyakat, és húzza fel a redőnyök és a függönyök zsinórjait, valamint az elektromos kábeleket.
- Felhívjuk rá a figyelmet, hogy a robot önálló mozgást végez. Legyen óvatos, amikor áthalad a robot által takarított területen, nehogy a robora lépjen.
- A robottal ne szedessen fel éles tárgyakat, üvegcserepeket, illetve égő vagy füstölő dolgokat.

MEGJEGYZÉS

- A robottal kizárólag száraz padlót szabad tisztítani. Ne használja a robotot kiömlött folyadék feltakarítására. Óvja a robotot és a szennyeződésgyűjtőt a nedvességtől.
- Ne helyezzen semmit a robotra.
- Ha nem tartja tisztán a töltő érintkezőit, előfordulhat, hogy a robot akkumulátora nem töltődik megfelelően.

AUTOMATIKUS SZENNYEZŐDÉSGYŰJTŐ



- Az áramütés kockázatának csökkentése érdekében húzza ki a szennyeződésgyűjtőt, és távolítsa el a robotot tisztítás és karbantartás előtt.
- Ne öntsön folyadékot a készülékre, és ne merítse vízbe.
- Ne használja szabadban vagy nedves felületeken.

- Ne engedje, hogy játékként használják. Különös figyelemmel kísérje a készülék működését, ha gyerekek közelében használják azt.
- Csak a kézikönyvben leírtak szerint használja.
- Ne használja sérült csatlakozósínórral vagy dugóval. Ha a készülék nem működik megfelelően, ha leesett, megsérült, a szabadban maradt vagy vízbe esett, juttassa el a hivatalos szervizbe.
- Ne nyúljon a dugóhoz vagy a készülékhez nedves kézzel.
- Ne helyezzen semmilyen tárgyat a nyílásokba. Ne használja a készüléket, ha valamelyik nyílása eltömődött; porolja le róla a szöszöket, haját, port és minden mást, ami csökkentheti a légáramlást.
- A hókioldó véletlen visszaállítása miatt bekövetkező veszély elkerülése érdekében a készüléket nem szabad külső kapcsolóeszközön, például időzítőn keresztül biztosítani, vagy olyan áramkörhöz csatlakoztatni, amelyet a rendszer rendszeresen be- és kikapcsol.

MEGJEGYZÉS

- A készülék nem használható semmilyen típusú áramátalakítóval. Az áramátalakítók használata azonnal érvényteleníti a garanciát.
- Ha a lakókörnyezetében gyakran támadnak zivatarok, a készüléket érdemes túláramvédővel is felszerelni. Erős viharok esetén a szennyeződésgyűjtőt is el lehet látni túláramvédővel.
- Ne használja porzsák és/vagy szűrők nélkül.
- A szennyeződésgyűjtő helyes karbantartása érdekében ne tegyen bele idegen tárgyakat, és győződjön meg róla, hogy szennyeződésmentes.
- Mindig vegye le a robotot a szennyeződésgyűjtőről tisztítás vagy karbantartás előtt.

AKKUMULÁTOR



- Ne nyissa fel, ne nyomja össze, ne tegye ki 60 °C-nál magasabb hőmérsékletnek, valamint ne égesse el. Kövesse a Gyártó utasításait.
- Az akkumulátor érintkezőit ne zárja rövidre fémtárgyakkal, illetve ne merítse folyadékba az akkumulátort. Ügyeljen rá, hogy az akkumulátort ne érje mechanikus ütés.
- Rendszeres időközönként ellenőrizze, hogy az akkumulátoron nem látható-e sérülés vagy szivárgás jele. Akkumulátorszivárgás esetén vigyázzon, nehogy a folyadék a bőrére vagy a szemébe kerüljön, továbbá soha ne töltsen a szivárgó akkumulátort. Ha mégis a bőrére került az akkumulátorfolyadék, öblítse le bő vízzel az adott területet, és forduljon orvoshoz. Az akkumulátort helyezze lezárt műanyag zacskóba, és biztonságosan, a helyi környezetvédelmi előírások szerint hasznosítsa újra vagy ártalmatlanítsa. Vigye vissza a hivatalos helyi iRobot szervizbe, hogy ártalmatlanítsák.



- A gyermekeknek az akkumulátor használata tilos. Az akkumulátor vagy egy akkumulátorcella lenyelése esetén azonnal forduljon orvoshoz.

MEGJEGYZÉS

- Az akkumulátort ki kell venni a robotból az újrahaznosítás vagy kukába helyezés előtt.
- A legjobb eredmény érdekében csak a robothoz mellékelt iRobot lítium-ion akkumulátort használja.
- Ha cserére van szükség, az eredetivel megegyező iRobot akkumulátort vásároljon, vagy forduljon az iRobot hivatalos szervizéhez, ahol ismertetik a többi választható akkumulátortípust.
- Ne használjon nem tölthető akkumulátort.
- Hosszabb idejű leállás előtt az akkumulátort töltsen fel, és az egyéb tartozékokkal együtt mindig vegye ki a robotból.

A Roomba® s sorozat bemutatása

Felülnézet

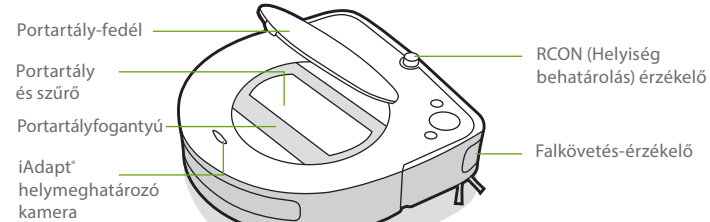

Gombok és kijelzők

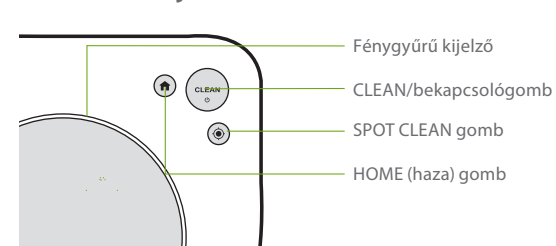

Alulnézet

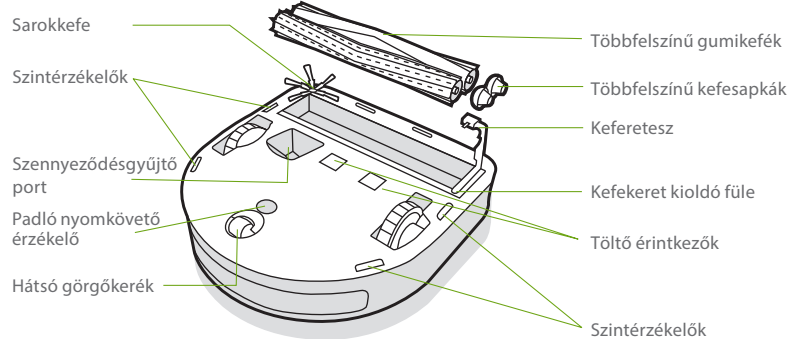

A Clean Base™ automatikus szennyeződésgyűjtőről

Előlnézet

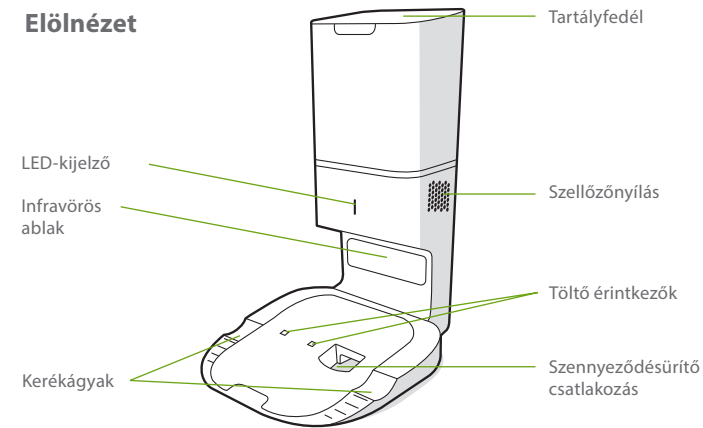

Hátsó nézet

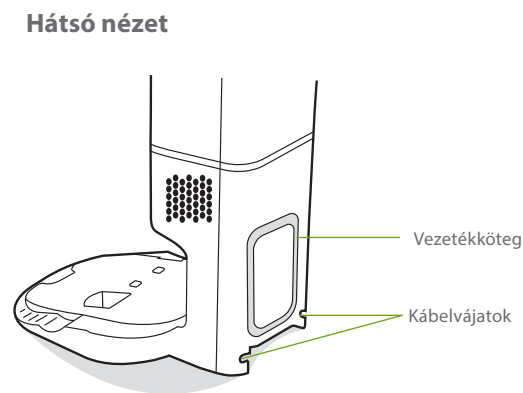

Felülnézet

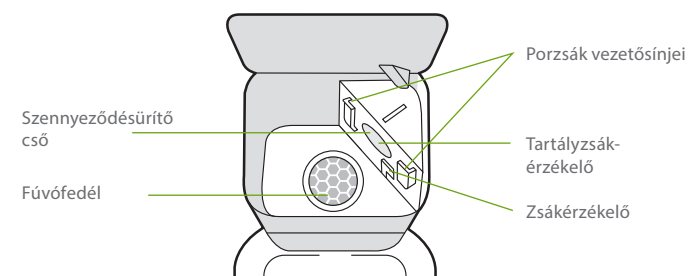

Alulnézet

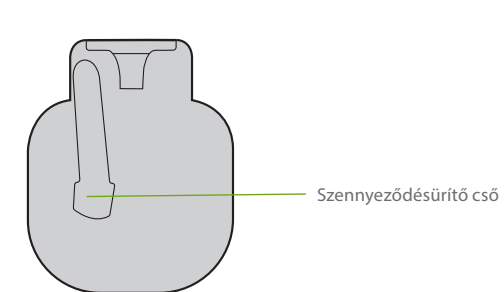

A Roomba® s sorozat használata

A Clean Base™ automatikus szennyeződésgyűjtő elhelyezése

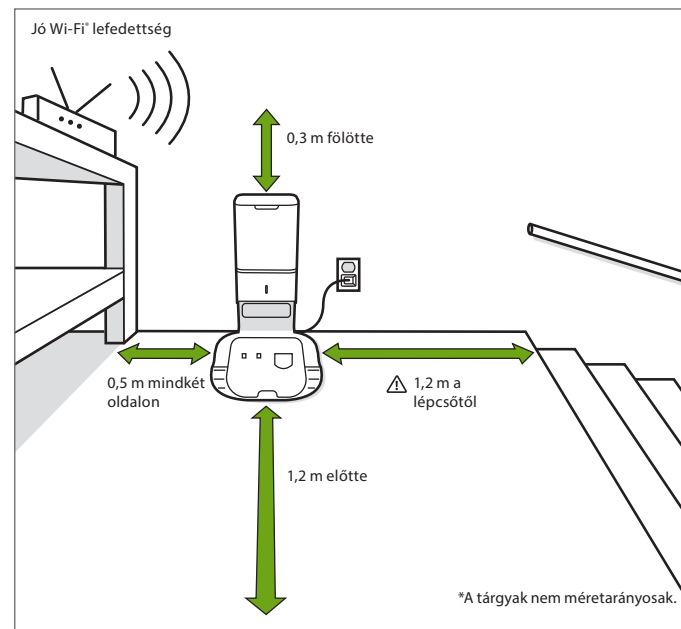

FIGYELMEZTETÉS: Annak érdekében, hogy a robot ne essen le a lépcsőről, a szennyeződésgyűjtő és a lépcsők között hagyjon mindig legalább 1,2 méter távolságot.

Töltés

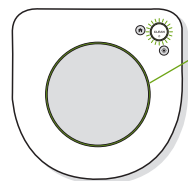

Világos fénygyűrű töltés közben

Folyamatos: teljesen feltöltött

Villogó: töltés

1 perc után kikapcsol, hogy energiát takarítson meg

- Az akkumulátor aktiválásához helyezze a robotot a szennyeződésgyűjtőre.

Megjegyzés: A robot részlegesen feltöltve érkezik, de azt javasoljuk, hogy az első takarítási munka megkezdése előtt töltsen a robotot 3 órán keresztül a töltőállomáson.

- Ha töltés közben a „CLEAN” (TAKARÍTÁS) szöveg villog, a robot egy takarítási munka közepén van, és a feltöltés után automatikusan visszatér arra a pontra, ahol lemerült.

- A robot folyamatosan használ egy kevés energiát, amikor a szennyeződésgyűjtőn van. Amikor nem használja a robotot, akkor azt alacsonyabb fogyasztású állapotba helyezheti. A csökkentett energiafelvételű készenléti móddal kapcsolatos utasítások és részletes információk az iRobot HOME alkalmazásban találhatóak.

- Hosszú idejű leállás esetén kapcsolja ki a robotot, távolítsa el a szennyeződésgyűjtőről és tartsa nyomva a **HOME** gombot 10 másodpercig. A robotot hűvös, száraz helyen tárolja.

Takarítás

Használja gyakran a robotporszívót, hogy a padló mindig tiszta legyen.

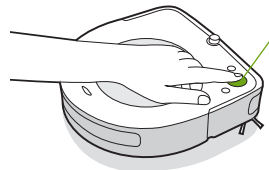

Csak nyomja meg a CLEAN gombot

Koppintson a Start/Szünet/Folytatás gombra

Tartsa lenyomva 3 másodpercig a feladat befejezéséhez, és a robot alvó módba kapcsolásához

Tartsa lenyomva 10 másodpercig az újraindításhoz

- A robot automatikusan felfedezi és kitakarítja otthonát. A takarítási munka végén, és amikor töltésre van szüksége, visszatér a szennyeződésgyűjtőhöz.
- Ha vissza szeretné küldeni a robotot a szennyeződésgyűjtőhöz, érintse meg a **HOME** gombot. Egy kék fénygyűrű jelzi, hogy a robot a szennyeződésgyűjtőt keresi.
- Amikor a robot különösen szennyezett területet észlel, bekapcsolja a Dirt Detect™ módot, előre/hátra mozogva a terület alaposabb tisztításához. A fénygyűrű jelzőfény kéken kezd villogni.
- Koppintson a **SPOT** gombra a kijelölt terület SPOT, koncentrált tisztításához. A robot spirálisan kb. 1 méteres körben távolodik, majd újra a kezdőpont felé halad. A fénygyűrű jelzőfény kék spirált mutat.

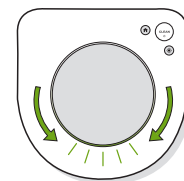

Amikor a robot érzékeli, hogy a portartályt ki kell üríteni, a fénygyűrűs jelző pirosan világít a hátsó rész felé irányuló törlő mozdulatokkal.

Hibaelhárítás

- A robot hangjelzést lejátszva és piros fénygyűrű bekapcsolásával tudatja Önnel, ha valami nincs rendben. A részletekért nyomja meg a CLEAN gombot. További támogatást és oktatóvideókat az iRobot HOME alkalmazásban talál.
- A szennyeződésgyűjtő 90 perces inaktivitása után a robot automatikusan befejezi a takarítási munkát.

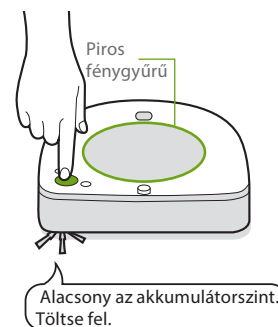

A Clean Base™ automatikus szennyeződésgyűjtőről

Tisztítás közben a robot automatikusan visszafordítja a szennyeződésgyűjtőt a portartály kiürítéséhez és a szükség szerinti töltéshez.

A szennyeződésgyűjtő LED-kijelzője teljesen pirosra vált, amikor új zsák szükséges. Ha eltömődést észlel, akkor a szennyeződésgyűjtő további próbálkozásokat tesz az eltömődés automatikus kiküszöbölésére.

Megjegyzés: Ha kézzel teszi a robotot a szennyeződésgyűjtőre, nem ürül automatikusan. Ebben az esetben használja az iRobot HOME alkalmazást, vagy a robot **HOME** gombját a robot portartályának manuális ürítéséhez.

Lítium-ion akkumulátor

A legjobb eredmény érdekében csak a Roomba® robotporszívóhoz mellékelt iRobot lítium-ion akkumulátort használja.

FIGYELMEZTETÉS: A lítium-ion akkumulátorok és a lítium-ion akkumulátort tartalmazó termékek szállítására szigorú előírások vonatkoznak. Amennyiben javítás, utazás vagy más ok miatt szállítania kell a terméket (és a hozzá tartozó akkumulátort), az alábbi előírások betartása kötelező.

- Az akkumulátort a szállítás előtt ki kell kapcsolni.
- Kapcsolja ki az akkumulátort, eltávolítva a robotot a szennyeződésgyűjtőről és tartsa nyomva a **HOME** gombot 10 másodpercig. Minden kijelző kikapcsol.
- Csomagolja be a terméket az eredeti csomagolásába.
- Csakis földi szállító eszközzel szállítsa. A légi szállítás tilos.
- Ha további segítségre van szüksége, lépjen kapcsolatba az Ügyfélszolgálatl.

Tisztítás és karbantartás

Robottisztítási és -karbantartási utasítások

Hogy a robot mindig a legjobb teljesítményt nyújthassa, végezze el a következő oldalakon leírt eljárásokat.

Az iRobot HOME alkalmazásban további oktatóvideókat is megtekinthet. Ha azt tapasztalja, hogy a robot már nem szed fel annyi szennyeződést a padlóról, ürítse ki a portartályt, majd tisztítsa meg a szűrőt és a keféket.

Alkatrész	Karbantartás gyakorisága	Csere gyakorisága*
Portartály	Szükség szerint öblítse el a portartályt	N/A
Szűrő	Tisztítsa meg hetente egyszer (ha kisállatot tart, hetente kétszer). Ne mossa el.	Kéthavonta
Oldalkefe	Tisztítsa meg havonta	3 havonta
Portartálytelítettség érzékelők	Tisztítsa kéthetente	N/A
Hátsó görgőkerék	Tisztítsa kéthetente	12 havonta
Többfelszínű kefék	Tisztítsa meg havonta egyszer (ha kisállatot tart, havonta kétszer)	12 havonta
Érzékelők és töltőérintkezők	Tisztítsa meg havonta	N/A

Megjegyzés: Az iRobot különböző cserealkatrészeket és -egységeket gyárt. Ha úgy gondolja, hogy cserealkatrészre van szüksége, további információért hívja a iRobot hivatalos szervizt.

*A csere gyakorisága eltérő lehet. Az alkatrészeket akkor kell cserélni, ha az elhasználódás nyomai láthatók rajtuk.

5 További információért látogasson el az www.irobot.hu weboldalra

A portartály ürítése

- 1 Nyomja meg a portartály fedelét, és emelje fel a portartályt.

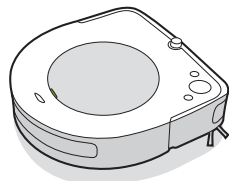

- 2 Emelje fel a fogantyút a tartály eltávolításához.

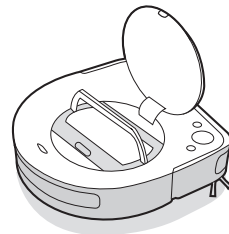

- 3 A tartály ürítéséhez nyomja meg a tartálykioldó gombot.

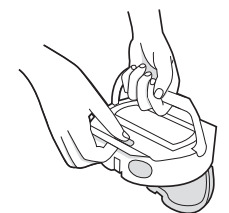

A szűrő tisztítása

- 1 Nyissa ki a szűrő ajtaját, és vegye ki a szűrőt a fülnél fogva.

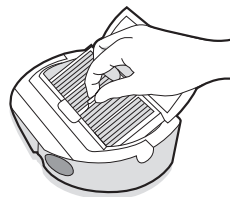

- 2 Rázza ki a szennyeződést, port a szűrőből, ütögesse a szemetes oldalának.

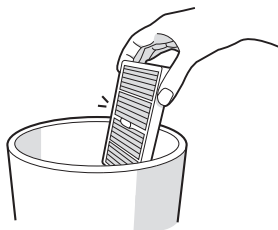

- 3 Helyezze vissza a szűrőt, és csukja be a szűrőajtót.

***Fontos:** A szűrő ajtaja nem zárható be, amíg nincs benne megfelelően a szűrő. Cserélje a szűrőt kéthavonta.

A portartály telítettség érzékelők megtisztítása

- 1 Vegye ki és ürítse ki a portartályt.
- 2 Törölje le a belső érzékelőket egy tiszta, száraz ruhával

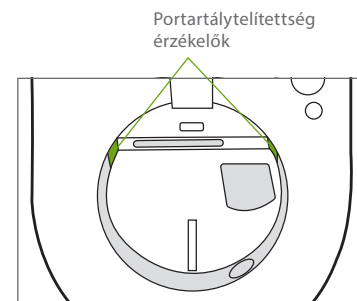

- 3 Távolítsa el a szűrőt, és öblítse ki a tartályt, vagy óvatosan tisztítsa meg a tartályt, hogy az érzékelőportok tiszták legyenek.

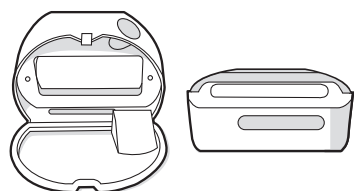

A portartály öblítése

***Fontos:** Ne mossa el a szűrőt. Vegye ki a szűrőt a portartály öblítése előtt.

- 1 Oldja ki a portartályt, vegye ki a szűrőt, és nyissa ki a portartályfedelelet.
- 2 Öblítse ki a portartályt meleg vízzel.

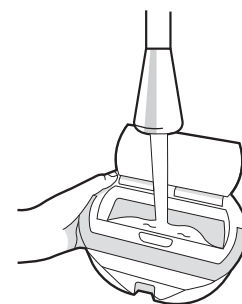

Megjegyzés: A portartály nem mosható mosogatógépben.

- 3 Győződjön meg róla, hogy a portartály teljesen száraz. Ezután helyezze vissza a szűrőt és a portartályt a robotba.

Az oldalkefe tisztítása

- 1 Egy kis csavarhúzóval lazítsa meg a sarokkefét tartó csavart.
- 2 Az eltávolításhoz húzza ki az oldalkefét. Távolítsa el az esetleges hajszálatkat vagy szennyeződést, majd helyezze vissza a kefét.

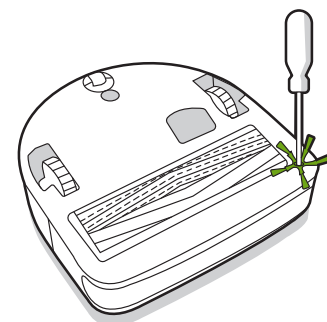

A hátsó görgőkerék tisztítása

- 1 Az eltávolításhoz húzza erősen kifelé a hátsó kerékmodult a robotból.
- 2 Nyomja meg erősen a kereket, hogy eltávolítsa a házból (lásd az alábbi ábrát).
- 3 Távolítsa el a szennyeződések a keréküregből.
- 4 Ha végzett, tegye vissza az alkatrészeket. Ügyeljen rá, hogy a kerék visszapattanjon a helyére.

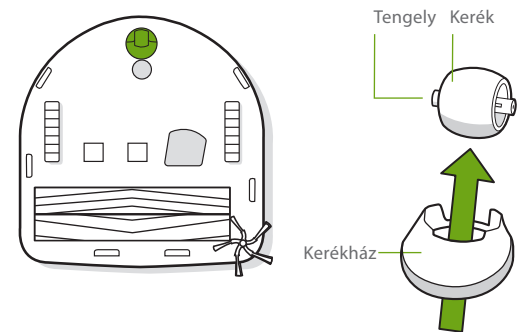

*** Fontos:** Ha a hátsó kereket eltömítik a hajszálak és a szennyeződések, akkor kárt tehet a padlóban. Ha a kerék nem forog szabadon a tisztítás után sem, akkor forduljon az Ügyfélszolgálathoz.

A többfelszínű kefék tisztítása

- 1 Nyomja össze a kefekeret kioldó füleit, emelje fel a kefekeretet, és távolítsa el minden, a működést akadályozó tárgyat.
- 2 Vegye ki a keféket a robotból. Vegye le a kefefejeket a kefe végéről. Távolítsa el a fejek alatt felhalmozódott haját és egyéb szennyeződések. Szerelje vissza a kefefejeket.
- 3 Távolítsa el a haját vagy egyéb szennyeződést a négyszögletes és csillag alakú tengelyvégekről a kefék ellentétes oldalán.
- 4 Vegye ki a portartályt a robotból, és távolítsa el minden szennyeződést a porszívási útvonalról.
- 5 Helyezze vissza a keféket a robotba. A kefék tengelyvégeit alak szerint illessze a tisztítófej modulon lévő ikonokhoz.

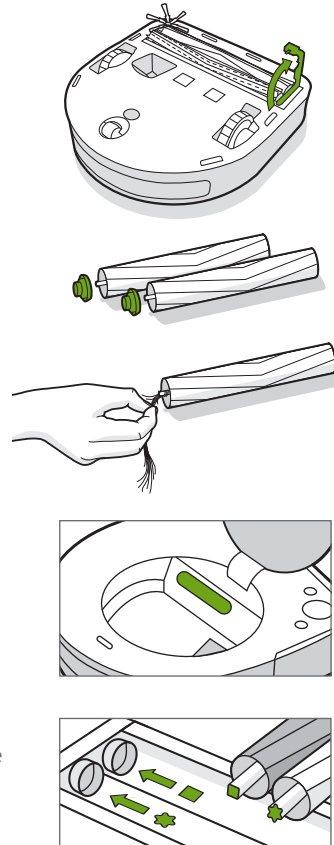

Az érzékelők és a töltőérintkezők megtisztítása

- 1 Törölje le az érzékelőket, a kameraablakot és a töltőérintkezőket tiszta, száraz törlőkendővel.

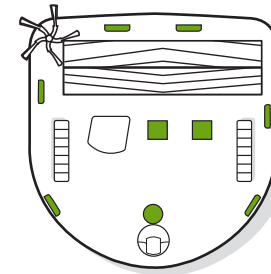
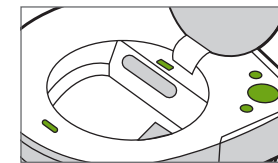

*** Fontos:** Ne permetezzen vizet vagy tisztítószert az érzékelőkre, illetve az érzékelőnyílásokba.

A Clean Base™ automatikus szennyeződésgyűjtő gondozási és karbantartási utasításai

Annak érdekében, hogy a szennyeződésgyűjtő mindig a legjobb teljesítményt nyújthassa, tegye a következőket:

Dokkoló alkatrész	Karbantartás gyakorisága	Csere gyakorisága
Porzsákok	N/A	A zsákokat akkor kell kicserélni, amikor a LED-kijelző/alkalmazás jelzi
Töltő érintkezők Infravörös ablak	Havonta egyszer	N/A
Fűvófedél a tartályban	Havonta egyszer (távolítsa el a szennyeződést a fűvófedélről)	N/A

Megjegyzés: Az iRobot különböző cserealkatrészeket és -egységeket gyárt. Ha úgy gondolja, hogy cserealkatrészre van szüksége, további információért hívja az iRobot ügyfélszolgálatát.

A porzsák cseréje

- 1 A nyitáshoz emelje fel a tartály fedelét.

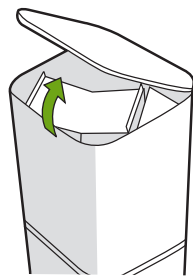

- 2 Húzza ki a műanyag kártyát, hogy eltávolítsa a porzsákat a tartályból.

Megjegyzés: Ezzel lezárja a porzsákat, így a por és a szennyeződés nem tud kijutni.



- 3 Távolítsa el a használt porzsákat.

- 4 Tegyen be egy új porzsákat, csúsztassa a műanyag kártyát a vezetősínekbe.

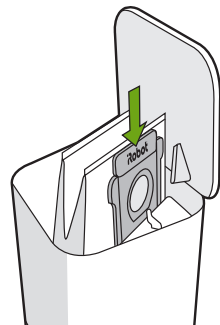

- 5 Nyomja le a fedelet, ügyelve arra, hogy teljesen le legyen zárva.

Megjegyzés: A robot és a szennyeződésgyűjtő optimális teljesítményének elérése érdekében, szükség szerint tisztítsa meg és/vagy cserélje ki a robot szűrőjét.

Az infravörös ablak és a töltőérintkezők megtisztítása

Ellenőrizze az érzékelőket és a töltőérintkezőket, hogy azokon ne legyen szennyeződés. Törölje le egy tiszta, száraz ronggyal.

Megjegyzés: Ne permetezzen tisztítószert közvetlenül az érzékelőkre, illetve az érzékelőnyílásokba.

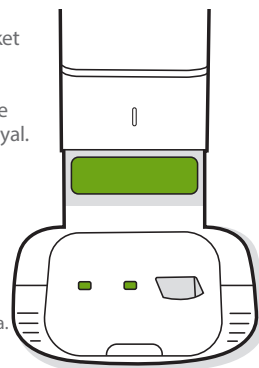

A szennyeződés eltávolítása a fűvőfedélről

Vizsgálja meg a fűvőfedelet a felhalmozódott szőszök vagy kosz miatt és törölje le egy tiszta, száraz ruhával.

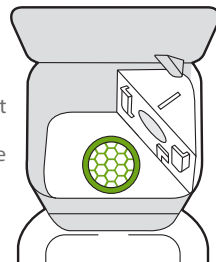

Hibaelhárítás

A szennyeződésgyűjtő a tartály elején lévő LED-kijelzőn és az iRobot HOME alkalmazáson keresztül jelzi, ha valami nincs rendben.

LED-kijelző	Gyakori hiba	Javítás
Teljesen piros	A porzsák megtelt vagy hiányzik	<ol style="list-style-type: none"> 1. Cserélje ki a porzsákat, ha megtelt vagy hiányzik. 2. Győződjön meg arról, hogy a porzsák megfelelően van behelyezve. 3. Ha a probléma továbbra is fennáll, távolítsa el a szennyeződést a robot alján lévő portról és a szennyeződésgyűjtőről. 4. Húzza ki a szennyeződésgyűjtőt a konnektorból. Tegye az oldalára, és vizsgálja meg, hogy maradt-e szennyeződés a szennyeződéscsőben. Szükség esetén távolítsa el a csövet a szennyeződés takarításához.
Villogó piros	A dokkoló üritési útja szivárog vagy eltömődött	<ol style="list-style-type: none"> 1. Győződjön meg róla, hogy a tartály fedele le van nyomva és szorosan le van zárva. Érintse meg a robot gombját a portartály manuális kiürítéséhez. 2. Távolítsa el a koszt a robot alján lévő portról és a szennyeződésgyűjtőről. 3. Húzza ki a szennyeződésgyűjtőt a konnektorból. Tegye az oldalára, és vizsgálja meg, hogy maradt-e por a szennyeződéscsőben. Szükség esetén távolítsa el a csövet a szennyeződés takarításához.

Az iRobot Ügyfélszolgálat

Magyarország

Ha kérdése vagy észrevétele van a Roomba® robotporszívóval vagy a Clean Base™ automatikus szennyeződésgyűjtővel kapcsolatban, a kiskereskedő előtt forduljon az iRobot-hoz.

Ehhez először keresse fel a www.irobot.hu weboldalt, ahol tippeket, gyakori kérdéseket és a kiegészítővel kapcsolatos információkat olvashat. Ez a tájékoztatás az iRobot HOME alkalmazásban is megtalálható. Ha további segítségre van szüksége, hívja fel az Ügyfélszolgálatot a **36-30/6868786** telefonszámon.

Az iRobot Magyarország ügyfélszolgálatának nyitvatartása

- Hétfőtől péntekig 10 és 17 óra között.
- Szombaton és vasárnap zárva.

Máshol

Látogasson el www.irobot.hu weboldalra, ahol:

- Az adott országra vonatkozó további információt találhat az iRobot termékeivel kapcsolatban
- Tanácsokat és tippeket kaphat a Roomba® robotporszívó teljesítményének növeléséhez
- Válaszokat kaphat kérdéseire
- Forduljon az Ügyfélszolgálatához.

Szabályozási információk

JÓTÁLLÁSI JEGY

Gyártó	iRobot® Corporation, 8 Crosby Drive, Bedford, MA, 01730, USA
Forgalmazó:	Certus Mercatus Kft., 2045 Törökbálint, Tó Park u. 3.
Garanciális szerviz:	1149 Budapest, Egressy út 96-98 Nyitva tartás: H-P: 10-18 Tel.: +36-30-214-24-26 e-mail: szerviz@robotdoki.hu Robotdoki telefonos diagnosztika: +36-306-86-87-86

Termékre vonatkozó adatok (eladó tölti ki)

Termék neve:	
Termék típusa:	
Termék gyártási száma:	
Megrendelés dátuma:	
Átadás napja:	
Eladó pecsétje:	

Bejegyzések a garanciális javításokról, cseréről (szerviz tölti ki)

Igénybejelentés időpontja:	
Kijavításra történő átvétel időpontja:	
Átvevő aláírása:	
A hiba oka:	
Kijavítás módja:	
Visszaadás időpontja:	
Javítási lap száma:	
Átadó aláírása:	
Fogyasztó aláírása:	
A termék cseréjének ténye és oka:	
A kicserélés időpontja:	
Javítási lap száma:	
Átadó aláírása:	
Fogyasztó aláírása:	

1. A fogyasztó az átadás napját követően, a rendeltetésszerű használat ellenére jelentkező hiba esetén jogosult jótállásra. A termékre a forgalmazó által vállalt jótállási idő: 24 hónap. E határidő elmulasztása jogvesztéssel jár.
2. A jótállás nem vonatkozik a kopóalkatrészekre (pl. kefék, pamacsok, szűrők, töltőanyagok, cserélhető gumialkatrészek). Az akkumulátorra vonatkozó jótállási idő: 12 hónap.
3. A hiba kijavítására vonatkozó igényét a fogyasztó köteles a felismerést követően haladéktalanul bejelenteni.
4. A jótállási jogot a fogyasztó közvetlenül a fent megjelölt szerviz felé köteles érvényesíteni, és a hiba okáról, illetve a tapasztalt jelenségről a szervizt tájékoztatni.
5. A jótállási jog csak a kitöltött, lepecsételt jótállási jegy valamint a számla bemutatásával érvényesíthető.
6. A jótállás alapján a forgalmazó nem köteles a termék kicserélésére kivéve, ha a termék a szerviz véleménye alapján nem, vagy csak 30 napot meghaladóan, vagy csak jelentős funkcióvesztéssel lenne javítható.
7. A jótállás és a térítésmentes javítások a bizonyíthatóan anyaghibából, hibás szerkezetből vagy gyártási hibából eredő hibákra vonatkoznak.
8. A jótállás és a térítésmentes javítások nem vonatkoznak az olyan hibákra, amelyek a szállításból, a használati utasításban feltüntetett be nem tartásából, helytelen karbantartásból, mechanikus sérülésből, a termék nem szakszerű kezeléséből, behatásból, vagy az elektromos hálózaton keletkezett hibából erednek, vagy ha a hibát a nem megfelelő bekötés okozta.
9. A gyártó, illetve a forgalmazó tájékoztatja a fogyasztókat, hogy fogyasztói jogvita esetén a fogyasztó a megyei (fővárosi) kereskedelmi és iparkamarák mellett működő békéltető testület eljárását is kezdeményezheti.
10. A jótállás a fogyasztó jogszabályból eredő jogait nem érinti.

Garanciális szerviz: e-mail: szerviz@robotdoki.hu

tel:+36-30-214-24-26

Reklamáció esetén kérjük egyenesen a garanciális szervizközpontoz forduljon!

Szabályozási információk



Ezennel az iRobot Corporation kijelenti, hogy ez a rádióberendezés megfelel az EU rádióberendezésekről szóló 2014/53/EU irányelvének és a 2011/65/EU RoHS irányelvnek. Az EU-s megfelelési nyilatkozat teljes szövege a következő webcímen érhető el: www.irobot.com/compliance.

Ez a készülék magában foglalja az alábbi BYD Precision Manufacture Co., Ltd. Trident rádiómodul modellt: AXC-Y1. A Trident egy kétsávú rádió, amely a WLAN 2,4 GHz és WLAN 5 GHz sávokon működik.

- A 2,4 GHz-es sáv csak korlátozottan működik 2400 MHz és 2483,5 MHz frekvencián, a maximális EIRP kimeneti teljesítménye 18,48 dBm (70,47 mW) 2412 MHz-en.
- A 5 GHz-es sáv csak korlátozottan működik 5150 MHz és 5850 MHz frekvencián, a maximális EIRP kimeneti teljesítménye 21,02 dBm (126,47 mW) 5180 MHz-en.



A terméken feltüntetett szimbólum azt jelzi, hogy a készüléket nem szabad vegyes háztartási hulladékként ártalmatlanítani. Végfelhasználóként az Ön felelőssége, hogy az elhasználotott készüléket környezetbarát módon ártalmatlanítsa az alábbiak szerint:

- (1) juttassa vissza a Kereskedőnek, akitől megvásárolta a terméket; vagy
- (2) ártalmatlanítsa egy kijelölt gyűjtőponthoz.

A termék megfelelő megsemmisítése értékes erőforrások megtakarításában segít, valamint abban, hogy megakadályozza az emberi egészségre és a környezetre gyakorolt esetleges negatív hatásokat, amelyek a nem megfelelő hulladékkezelésből eredhetnek. További információért forduljon a helyi hatósághoz vagy a legközelebbi kijelölt gyűjtőponthoz. Szankciók alkalmazhatók a hulladék helytelen elhelyezése miatt, a nemzeti jogszabályoknak megfelelően. További információ a következő forrásban található: http://ec.europa.eu/environment/waste/weee/index_en.htm

iRobot

© 2019 iRobot Corporation, 8 Crosby Drive, Bedford, MA 01730 USA. Minden jog fenntartva. Az iRobot, a Roomba, az iAdapt, és a Virtual Wall az iRobot Corporation bejegyzett védjegye. A Clean Base és a Dirt Detect az iRobot Corporation védjegye. A Wi-Fi és a Wi-Fi logó a Wi-Fi Alliance regisztrált védjegye.



Seria s

Robot[®]

Roomba[®]

Robot aspirator

RO

Ghidul utilizatorului

Informație privind siguranța

Informație importantă privind siguranța

Ghidul utilizatorului include informații pentru modelele reglementate: RVA-Y1, ADB-N2

PĂSTRAȚI ACESTE INSTRUCȚIUNI

⚠️ AVERTISMENT: Atunci când utilizați un dispozitiv electric, precauțiile de bază trebuie respectate mereu, inclusiv următoarele:

CITIȚI TOATE INSTRUCȚIUNILE

⚠️ AVERTISMENT: Pentru a reduce riscul de rănire sau daună, citiți și respectați măsurile de siguranță atunci când instalați, utilizați și întrețineți robotul dvs.

Acest dispozitiv poate fi utilizat de către copiii cu vârsta de 8 ani și peste și de către persoanele cu capacități fizice, senzoriale sau mentale limitate sau cu lipsă de experiență și cunoștințe în cazul în care acestea sunt supravegheate sau instruite cu privire la utilizarea dispozitivului într-un mod sigur și înțeleg pericolele implicate. Copiii nu trebuie să se joace cu dispozitivul. Curățarea și întreținerea dispozitivului nu trebuie realizată de către copii fără ca aceștia să fie supravegheați.

⚠️ Acesta este simbolul alertei de siguranță. Este folosit pentru a vă avertiza cu privire la posibilele pericole de leziuni fizice. Respectați toate mesajele de siguranță care însoțesc acest simbol pentru a evita vătămarea sau decesul.

⚡ Risc de electrocutare

🏠 Echipament de clasa a II-a

🔌 Putere nominală de ieșire, C.D.

📖 Citiți manualul de utilizare

♻️ Simbolul general al reciclării

🔥 Risc de incendiu

🏠 Doar pentru spații interioare

🔌 Putere nominală de intrare, C.D.

🚫 Nu lăsați la îndemâna copiilor

BFP Protecție împotriva alimentării cu curent invers

🔌 Putere nominală de intrare, A.C.

AVERTISMENT: Indică o situație periculoasă care, dacă nu este evitată, poate avea ca rezultat decesul sau leziuni grave.

ATENȚIE: Indică o situație periculoasă care, dacă nu este evitată, poate duce la leziuni minore sau moderate.

NOTIFICARE: Indică o situație periculoasă care, dacă nu este evitată, ar putea cauza prejudicii materiale.

GENERAL



- Robotul dvs. nu este o jucărie. Copiii mici și animalele de companie ar trebui supravegheate atunci când robotul dvs. este în funcțiune.
- Nu vă așezați și nu stați pe robot sau dispozitivul de eliminare a murdăriei.
- Nu utilizați încărcătoare neautorizate. Utilizarea unui încărcător neautorizat ar putea cauza ca bateria să genereze caldură, fum, foc sau explozie.
- Acest produs este prevăzut cu un cablu de alimentare aprobat în regiune și este proiectat să fie conectat doar la o priză standard de uz casnic de curent alternativ. Nu utilizați alt cablu de alimentare cu energie electrică. Pentru înlocuirea cablurilor, vă rugăm să contactați Departamentul de relații cu clienții pentru a asigura selectarea corectă a cablului de alimentare cu energie electrică specific țării dvs.
- Nu deschideți robotul dvs. sau dispozitivul de eliminare a murdăriei decât dacă vi se indică acest lucru. Nu există piese utilizabile de către utilizator în interior. Pentru mentenanță adresați-vă personalului calificat de service.
- Risc de electrocutare, a se utiliza numai în interiorul casei și în locurile uscate.
- Nu manevrați robotul sau dispozitivul de eliminare a murdăriei cu mâinile ude.
- Depozitați și utilizați acest produs doar în medii aflate la temperatura camerei.
- Dacă încăperea care urmează a fi curățată conține un balcon, trebuie utilizată o barieră fizică pentru a împiedica accesul la balcon și asigura o funcționare sigură.

ROBOT



ATENȚIE

- Nu puneți robotul în funcțiune în zone în care se află prize electrice expuse în podea.
- Dacă robotul trece peste un cablu de alimentare și îl trage, acesta poate răsturna un obiect de pe o masă sau o etajeră. Înainte de a utiliza robotul, ridicați de jos obiectele precum îmbrăcăminte, hârtii, cabluri pentru jaluzele sau perdele, cabluri de alimentare și orice obiecte fragile.
- Trebuie să aveți în vedere faptul că robotul se mișcă singur. Aveți grijă atunci când mergeți în zona de operare a robotului și evitați călcarea acestuia.
- Nu utilizați robotul pentru a ridica obiecte ascuțite, sticlă, sau orice altceva care se aprinde sau fumează.

NOTIFICARE

- Acest robot este destinat utilizării doar pe podea uscată. Nu utilizați robotul pentru a elimina scurgerile de lichide. Nu permiteți ca robotul dvs. sau dispozitivul de eliminare a murdăriei să devină umed.
- Nu puneți nimic deasupra robotului dvs.
- Eșecul de a menține curate contactele încărcătorului ar putea duce la pierderea capacității robotului de a încărca bateria.

DISPOZITIV DE ELIMINARE AUTOMATĂ A MURDĂRIEI



AVERTISMENT

- Pentru a reduce riscul de șocuri electrice, deconectați dispozitivul de eliminare a murdăriei și scoateți robotul de la alimentare înainte de curățare sau întreținere.
- Nu turnați lichide în dispozitiv și nu îl scufundați în apă.
- Nu utilizați în exterior sau pe suprafețe ude.

- Nu permiteți utilizarea acestui dispozitiv ca jucărie. Sporiți atenția atunci când este utilizat de către copii sau în apropierea acestora.
- Utilizați doar cum se indică în acest manual.
- Nu utilizați cu un ștecher sau cablu de electricitate deteriorat. Dacă dispozitivul nu funcționează așa cum ar trebui, a fost scâpat, deteriorat, lăsat în aer liber sau scâpat în apă, returnați-l într-un service autorizat de retur.
- Nu manevrați ștecherul sau dispozitivul cu mâinile ude.
- Nu plasați obiecte în deschideri. Nu utilizați dispozitivul dacă deschiderile acestuia sunt blocate; curățați-l de praf, scame, păr și orice alte particule care pot reduce debitul aerului.
- Pentru a evita pericolele cauzate de resetarea accidentală a întrerupătorului termic, acest dispozitiv nu trebuie să fie alimentat printr-un dispozitiv de comutare extern, cum ar fi un temporizator, sau conectat la un circuit care este pornit și oprit în mod regulat de compania de utilități.

NOTIFICARE

- Dispozitivul nu poate fi folosit cu orice tip de convertizor de curent. Utilizarea convertizoare de curent anulează imediat garanția.
- Dacă locuiți într-o zonă predispusă la furtuni electrice, se recomandă utilizarea unei protecții suplimentare la supratensiuni. Dispozitivul de eliminare a murdăriei poate fi protejat cu un dispozitiv de protecție la supratensiuni în cazul furtunilor electrice puternice.
- Nu utilizați fără ca săculețul pentru praf și/sau filtrele să fie montate.
- Pentru a întreține în mod adecvat dispozitivul de eliminare a murdăriei, nu plasați obiecte străine în interior și asigurați-vă că nu prezintă reziduuri.
- Scoateți întotdeauna robotul de la dispozitivul de eliminare a murdăriei înainte de curățarea sau întreținerea acestuia.

BATERIA



AVERTISMENT

- Nu deschideți, zdrobiți, încălziți peste 60 ° C sau incinerati. Respectați instrucțiunile producătorului.
- Nu scurtcircuitați bateria permițând obiectelor metalice să intre în contact cu bornele bateriei sau să se scufunde în lichid. Nu supuneți bateriile la șocuri mecanice.
- Verificați periodic bateria pentru orice semne de deteriorare sau de scurgere. Nu încărcați baterii deteriorate sau cu scurgeri, nu permiteți lichidului să intre în contact cu pielea sau ochii. În cazul în care a avut loc contactul, spălați zona afectată cu cantități abundente de apă și consultați medicul. Așezați bateria într-o pungă de plastic sigilată și reciclați-o sau eliminați-o în siguranță și în conformitate cu regulamentele de mediu locale ori înapoiați-o Centrului local de service autorizat iRobot, în vederea eliminării.



ATENȚIE

- Utilizarea bateriei de către copii trebuie să fie supravegheată. Solicitați ajutor medical imediat dacă o celulă sau o baterie a fost înghițită.

NOTIFICARE

- Bateria trebuie să fie scoasă din robot înainte de reciclare sau eliminare.
- Pentru rezultate optime, utilizați doar bateria cu litiu-ion iRobot livrată împreună cu robotul.
- Dacă este necesară o înlocuire, cumpărați o baterie identică iRobot sau contactați Departamentul de relații cu clienții iRobot pentru opțiuni alternative de baterie.
- Nu utilizați baterii nereîncărcabile.
- Încărcați și scoateți întotdeauna bateria din robotul dvs. și accesoriile înainte de depozitarea pe termen lung.

Despre Robotul Aspirator Roomba®

Vedere de sus

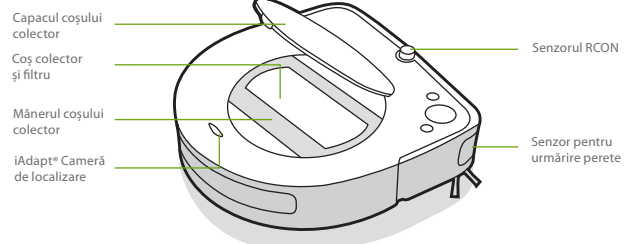

Butoane și indicatori

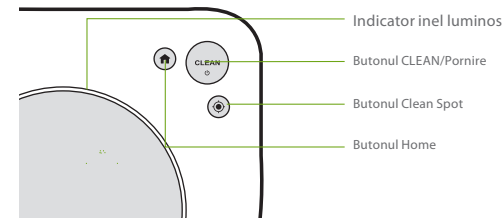

Vedere de jos

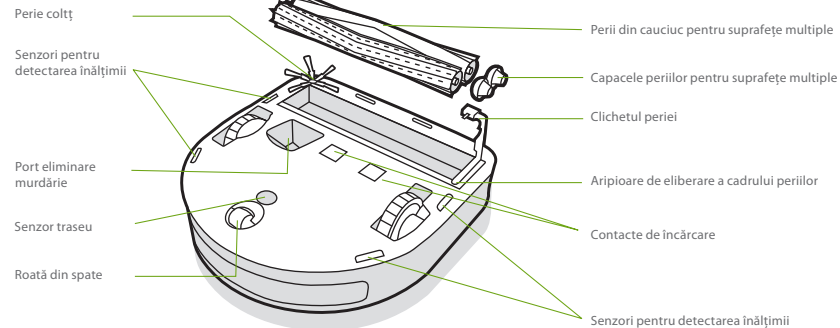

Despre dispozitivul de eliminare automată a murdăriei Clean Base™

Vedere din față

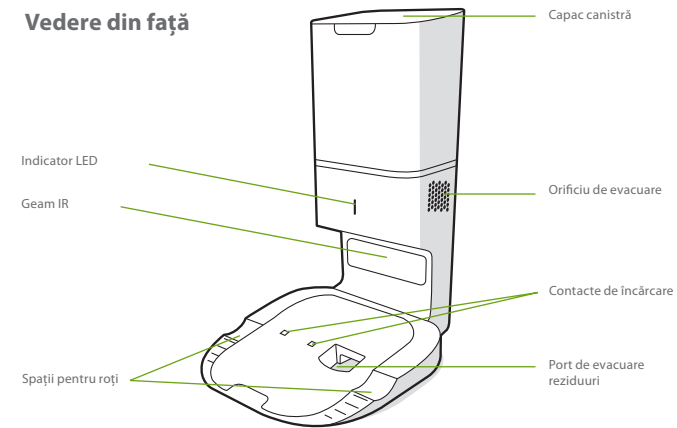

Vedere din spate

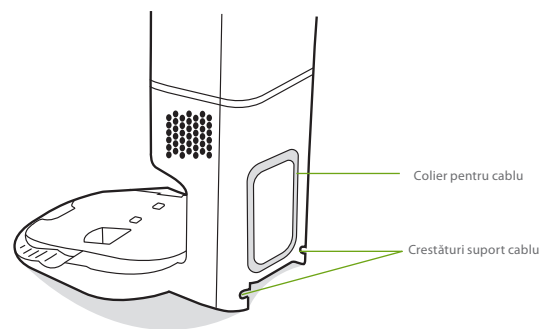

Vedere de sus

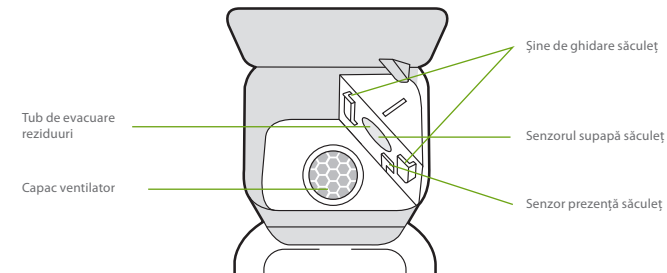

Vedere de jos

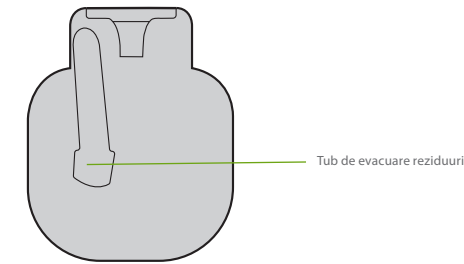

Utilizarea Robotului Aspirator Roomba®

Poziționarea dispozitivului de eliminare automată a murdăriei Clean Base™

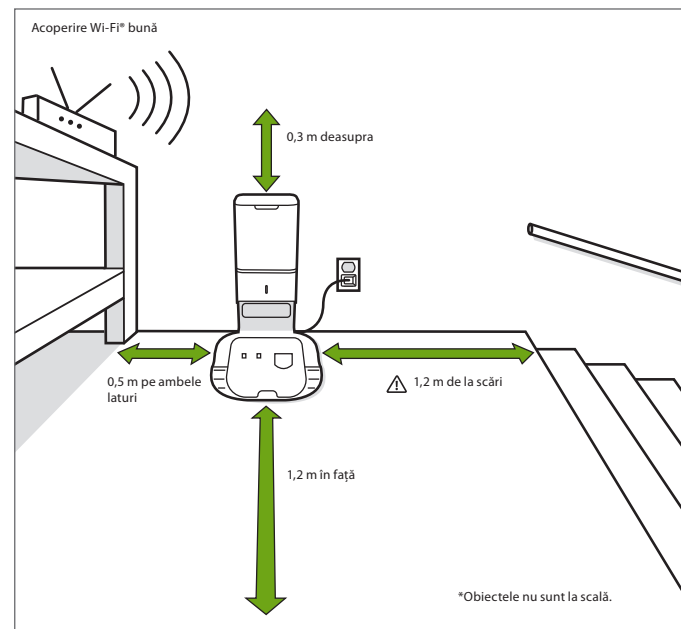

AVERTISMENT: Pentru a preveni riscul căderii pe scări a robotului dvs., asigurați-vă că dispozitivul de eliminare a murdăriei este amplasat la o distanță de cel puțin 1,2 metri de la scări.

Încărcare

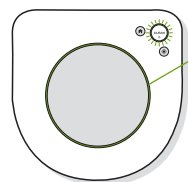

Inel luminos albastru în timpul încărcării
Solid: încărcat complet
Clipitor: încărcare
Se oprește după 1 minut pentru a economisi energie

- Plasați robotul pe dispozitivul de eliminare a murdăriei pentru a activa bateria.
- Notă:** Robotul dvs. este încărcat parțial, dar vă recomandăm să încărcați robotul pe stația de încărcare timp de 3 ore înainte de a începe primul ciclu de curățare.
- Dacă textul „CLEAN” pulsează în timpul încărcării, robotul este în mijlocul unui ciclu de curățare și va relua automat ciclul de unde a rămas după încărcare.
- Robotul utilizează o cantitate mică de energie ori de câte ori se află pe dispozitivul de eliminare a murdăriei. Puteți plasa robotul în starea de economisire redusă atunci când nu este utilizat. Pentru instrucțiuni și mai multe detalii despre acest Mod standby de economisire a energiei, consultați aplicația iRobot Home.
- Pentru depozitare pe termen lung, opriți robotul înlăturându-l de pe dispozitivul de eliminare a murdăriei și țineți apăsat butonul timp de 10 secunde. Depozitați robotul într-un loc răcoros și uscat.

Curățare

Utilizați robotul frecvent pentru a menține podelele curate.

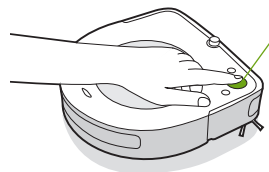

Este suficient să apăsați butonul CLEAN
Atingeți pentru a porni/intrerupe/relua activitatea
Țineți timp de 3 secunde pentru a încheia un ciclu și plasați robotul în regim de așteptare
Țineți 10 secunde pentru a reinițializa

- Robotul dvs. va explora și curăța automat casa. Acesta va reveni la dispozitivul de eliminare a murdăriei la finalul ciclului de curățare și de fiecare dată când trebuie să se încarce.
- Pentru a trimite robotul înapoi la dispozitivul de eliminare a murdăriei, atingeți . Un inel luminos albastru va indica faptul că robotul caută dispozitivul de eliminare a murdăriei.
- Atunci când robotul detectează o zonă mai murdară, va activa modul Dirt Detect™, mișcându-se repetat înainte și înapoi pentru a curăța mai amănunțit respectiva zonă. Inelul luminos va clipi cu albastru.
- Atingeți pentru a curăța o zonă specificată. Robotul se va deplasa în spirală spre exterior aproximativ 1 metru și apoi spre interior pentru a termina de unde a început. Inelul luminos va afișa o spirală albastră.

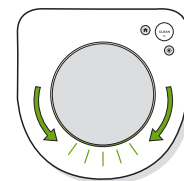

Atunci când robotul detectează că trebuie golit coșul colector, inelul luminos se va aprinde cu roșu cu o mișcare de curățare către partea din spate.

Depanare

- Robotul dvs. vă va indica că ceva nu este în regulă prin redarea unei alerte sonore aprinderea inelului luminos cu roșu. Apăsați butonul CLEAN pentru detalii. Videoclipuri instructive și de asistență sunt disponibile în aplicația iRobot HOME.
- După 90 de minute de inactivitate fără să fie cuplat la dispozitivul de eliminare a murdăriei, robotul își va încheia automat ciclul de curățare.

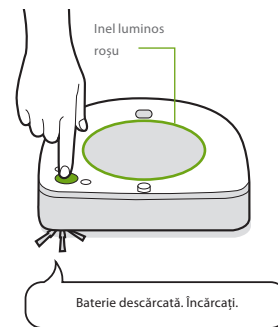

Despre dispozitivul de eliminare automată a murdăriei Clean Base™

În timpul curățării, robotul va reveni automat la dispozitivul de eliminare a murdăriei pentru a goli coșul colector și pentru a se reîncărca, după cum este necesar.

Indicatorul LED al dispozitivului de eliminare a murdăriei se va aprinde cu roșu atunci când este necesar un săculeț nou. Dacă se detectează înfundarea, dispozitivul de eliminare a murdăriei va declanșa încercări automate suplimentare de a elimina blocajul.

Notă: Dacă plasați robotul pe dispozitivul de eliminare a murdăriei cu mâna, nu se va goli automat. În acest caz, utilizați aplicația iRobot HOME sau apăsați butonul de pe robot pentru a goli manual coșul colector al robotului.

Baterie cu litiu-ion

Pentru mai multe rezultate utilizați doar bateria cu litiu-ion iRobot care este livrată împreună cu Roomba® robotul aspirator.

AVERTISMENT: Bateriile cu litiu-ion și produsele care conțin baterii cu litiu-ion se supun reglementărilor stricte de transportare. Dacă trebuie să expediați acest produs (cu bateria inclusă) la service, să călătoriți sau pentru orice alt motiv, TREBUIE să respectați instrucțiunile de expediere de mai jos.

- Bateria TREBUIE să fie dezactivată înainte de livrare.
- Opriti bateria înlăturând robotul de pe dispozitivul de eliminare a murdăriei și țineți apăsat butonul pentru 10 secunde. Toate indicatoarele se vor stinge.
- Ambalați produsul în pachetul său original.
- Livrarea doar pe cale terestră (fără transport aerian).
- În cazul în care aveți nevoie de informații suplimentare, contactați echipa Departamentului de relații cu clienții.

Îngrijire și mentenanță

Instrucțiuni de îngrijire și mentenanță a robotului

Pentru ca robotul dvs. să atingă performanțe maxime, efectuați procedurile indicate pe paginile următoare.

Sunt disponibile videoclipuri instructive suplimentare în aplicația iRobot Home. Dacă observați că robotul strânge mai puține resturi de pe podea, goliți coșul colector, curățați filtrul și curățați periile.

Piesă de schimb	Frecvența de întreținere	Frecvența de înlocuire*
Coș colector	Spălați coșul colector după cum este necesar	N/A
Filtru	Curățați o dată pe săptămână (de două ori pe săptămână în cazul în care aveți un animal de companie). A nu se spăla.	O dată la 2 luni
Perie colțar	Curățați o dată pe lună	O dată la 3 luni
Senzori de umplere a coșului colector	Curățați o dată la 2 săptămâni	N/A
Roată din spate	Curățați o dată la 2 săptămâni	O dată la 12 luni
Perii pentru suprafețe multiple	Curățați o dată pe lună (de două ori pe lună dacă aveți un animal de companie)	O dată la 12 luni
Senzori și contacte de încărcare	Curățați o dată pe lună	N/A

Notă: iRobot produce diferite piese de schimb și ansambluri. În cazul în care considerați că aveți nevoie de o piesă de schimb, contactați Departamentul de relații cu clienții iRobot pentru mai multe informații.

*Frecvența înlocuirii poate varia. Părțile ar trebui înlocuite dacă apare o uzură vizibilă.

Golirea coșului colector

- 1 Apăsăți capacul pentru eliberarea coșului colector și scoateți coșul colector.

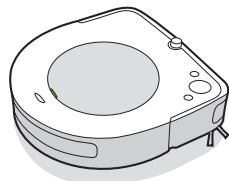

- 2 Apăsăți butonul și trageți pentru a scoate coșul colector.

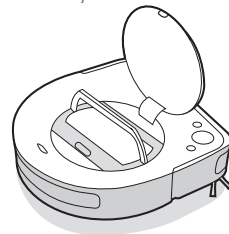

- 3 Apăsăți butonul de deschidere a coșului colector pentru a-l goli.

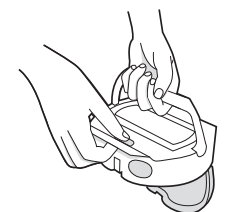

Curățarea filtrului

- 1 Deschideți ușa filtrului și scoateți filtrul prin prinderea aripioarei.

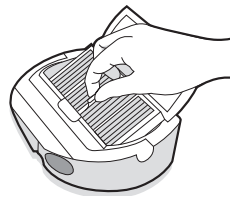

- 2 Îndepărtați reziduurile prin lovirea ușoară a filtrului de coșul de gunoi.

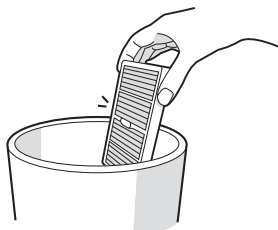

- 3 Reintroduceți filtrul și închideți ușa filtrului.

Important: Ușa filtrului se va închide doar dacă se reintroduce corect un filtru. Înlocuiți filtrul odată la fiecare două luni.

Curățarea senzorilor de umplere a coșului colector

- 1 Scoateți și goliți coșul colector.
- 2 Ștergeți senzorii interiori cu un material textil uscat și curat.

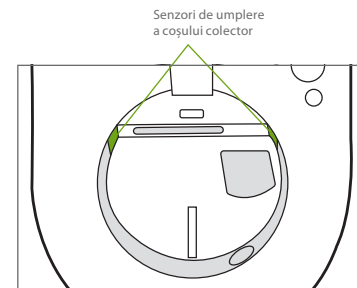

- 3 Scoateți filtrul și spălați coșul colector sau curățați ușor coșul colector pentru a vă asigura că porturile senzorilor sunt curate.

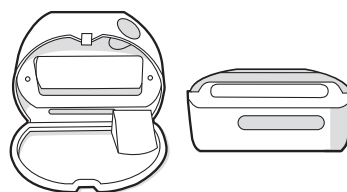

Spălarea coșului colector

Important: Nu spălați filtrul. Îndepărtați filtrul înainte de spălarea coșului colector.

- 1 Eliberați coșul colector, scoateți filtrul și deschideți ușa coșului colector.
- 2 Clătiți coșul colector folosind apă caldă.

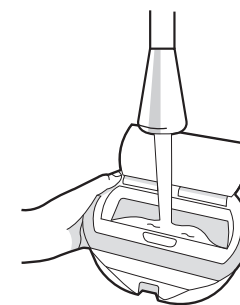

Notă: Coșul colector nu poate fi spălat în mașina de spălat vase.

- 3 Asigurați-vă că coșul colector este complet uscat. Apoi reintroduceți filtrul și plasați coșul colector înapoi în robot.

Curățarea periei colț

- 1 Utilizați o monedă sau o șurubelniță mică pentru a slăbi șurubul care ține peria colțar.
- 2 Trageți pentru a scoate peria colț. Îndepărtați firele de păr sau murdăria, apoi remontați peria.

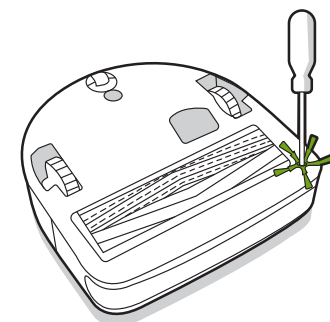

Curățarea roții din spate

- 1 Trageți cu putere de modulul roții din spate pentru a o scoate din robot.
- 2 Apăsăți cu putere de roată pentru a o scoate din carcasă (a se vedea ilustrațiile de mai jos).
- 3 Îndepărtați resturile din interiorul cavității roții.
- 4 Reinstalați toate piesele după ce ați terminat. Asigurați-vă că roata a revenit la loc.

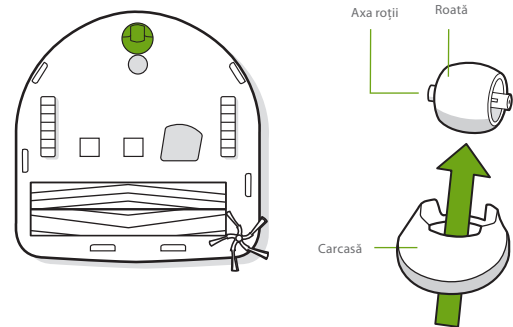

*** Important:** O roată frontală infundată cu păr și resturi poate duce la deteriorarea podelei. Dacă roata nu se rotește liber după ce ați curățat-o, vă rugăm să contactați Departamentul de relații cu clienții.

Curățarea periilor pentru suprafețe multiple

- 1 Apăsăți aripioarele de eliberare a cadrului periilor, ridicați peria și eliminați orice impedimente.
- 2 Îndepărtați periile din robot. Scoateți capacele periilor de la capetele periilor. Îndepărtați orice păr sau gunoi care au fost colectate sub capace. Reinstalați capacele periei.
- 3 Îndepărtați părul și gunoi de pe piciorușele pătrate și marcate de pe partea opusă a periilor.

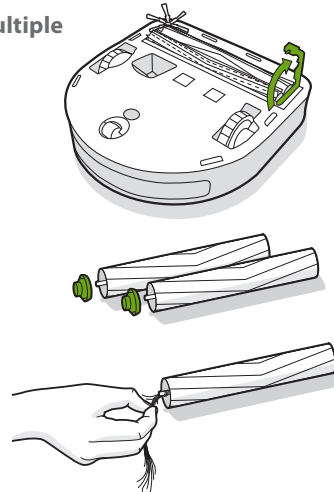

- 4 Scoateți coșul colector din robot și curățați toate resturile din traseul de aspirație.

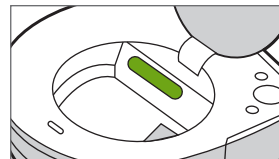

- 5 Reinstalați periile în robot. Potrivii forma bolțurilor periei cu forma pictogramelor periei din modulul capului de curățare.

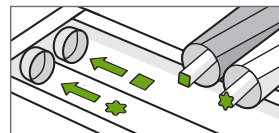

Curățarea senzorilor și a contactelor de încărcare

- 1 Ștergeți senzorii, geamul camerei și contactele de încărcare cu un material textil uscat și curat.

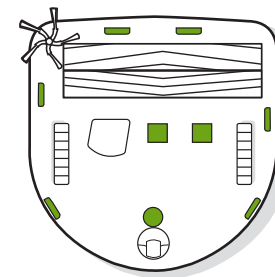
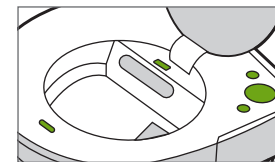

*** Important:** Nu pulverizați soluția de curățare sau apă pe senzori sau pe deschiderile senzorilor.

Instrucțiuni de îngrijire și întreținere a dispozitivului de eliminare a murdăriei Clean Base™

Pentru ca dispozitivul de eliminare a murdăriei să funcționeze la capacitate maximă, respectați următoarele proceduri de întreținere:

Doc	Frecvența de întreținere	Frecvența de înlocuire
Săculețe	N/A	Săculețele trebuie înlocuite atunci când acest lucru este semnalizat de indicatorul LED/aplicație
Contacte de încărcare Geam IR	O dată pe lună	N/A
Capac ventilator în interiorul canistrei	O dată pe lună (îndepărtați reziduurile de pe capacul ventilatorului)	N/A

Notă: iRobot produce diferite piese de schimb și ansambluri. În cazul în care considerați că aveți nevoie de o piesă de schimb, contactați Departamentul de relații cu clienții iRobot pentru mai multe informații.

Înlocuirea săculețului

- 1 Ridicați capacul canistrei pentru a o deschide.

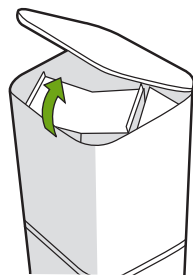

- 2 Trageți cartela din plastic pentru a scoate săculețul din canistră.

Notă: Aceasta va etanșa săculețul astfel încât praful și reziduurile să nu iasă.

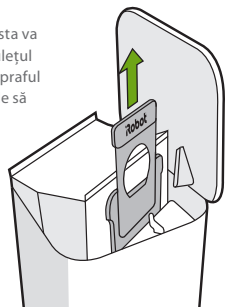

- 3 Aruncați săculețul folosit.

- 4 Montați un nou săculeț, glisând cartela din plastic în șinele de ghidare.

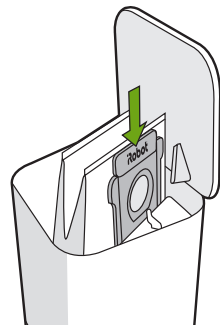

- 5 Apăsăți pe capac, asigurându-vă că este complet închis.

Notă: Pentru a atinge performanțe optime cu robotul și dispozitivul de eliminare a murdăriei, curățați și/sau înlocuiți filtrul robotului după cum este necesar.

Curățarea geamului IR și a contactelor de încărcare

Inspectați senzorii și contactele de încărcare pentru a vă asigura că nu prezintă reziduuri. Ștergeți cu un material textil curat și uscat.

Notă: Nu pulverizați soluții de curățare direct în orificiile în care se afla senzori.

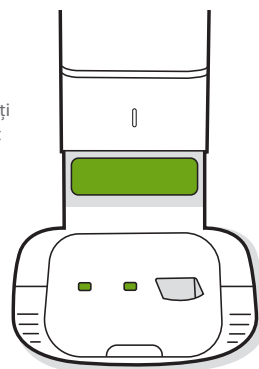

Îndepărtarea reziduurilor din capacul ventilatorului

Inspectați dacă pe capacul ventilatorului s-au acumulat scame sau reziduuri și ștergeți cu material textil curat și uscat pentru a îndepărta.

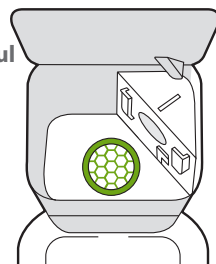

Depanare

Dispozitivul de eliminare a murdăriei vă va comunica dacă ceva nu este în regulă prin intermediul unui indicator LED de pe partea frontală a canistrei și prin aplicația iRobot HOME.

Indicator LED	Eroare comună	Cum se remediază
Roșu	Săculeț plin sau lipsă	<ol style="list-style-type: none">1. Înlocuiți săculețul dacă este plin sau lipsește.2. Asigurați-vă că săculețul este bine introdus.3. Dacă problema persistă, eliminați reziduurile din portul din partea inferioară a robotului și a dispozitivului de eliminare a murdăriei.4. Deconectați dispozitivul de eliminare a murdăriei de la priza de perete. Așezați-l pe o parte și verificați dacă există reziduuri pe tubul de evacuare a reziduurilor. Dacă este necesar, scoateți tubul pentru a elimina reziduurile.
Roșu clipitor	Există o scurgere sau un blocaj pe calea de evacuare a docului	<ol style="list-style-type: none">1. Asigurați-vă că capacul canistrei este bine închis. Atingeți butonul de pe robot pentru a goli manual coșul colector.2. Eliminați reziduurile din portul din partea inferioară a robotului și a dispozitivului de eliminare a murdăriei.3. Deconectați dispozitivul de eliminare a murdăriei de la priza de perete. Așezați-l pe o parte și verificați dacă există reziduuri pe tubul de evacuare a reziduurilor. Dacă este necesar, scoateți tubul pentru a elimina reziduurile.

Departamentul de relații cu clienții iRobot

Romania

Dacă aveți întrebări sau comentarii legate de aspiratorul dumneavoastră robot, vă rugăm să contactați reprezentantul iRobot înainte de a contacta un partener distribuitor.

Pentru început, puteți consulta website-ul www.iRobot.ro pentru sfaturi și înfor-mații. Aceste informații pot fi găsite și în iRobot HOME App, aplicația pentru smartphone, în limba engleză. Dacă în continuare aveți nevoie de asistență, contactați +40 316 301 547 sau scrieți un e-mail la info@cm-group.ro.

Serviciul relații clienți este disponibil de luni până vineri, între orele 9 AM și 5:30 PM.

Informații de reglementare

CERTIFICAT DE GARANȚIE

Producatorul	iRobot®
Importator autorizat	Certus Mercatus RO, SRL Cezar Bolliac nr. 8 030911 Bucharest Romania www.irobot.ro tel.: +40316301547 e-mail: info@cm-group.ro
Service autorizat	S.C. Cordon Electronics S.R.L. Str. Dumitru Brumaescu, Nr. 9A, Sector 4 Telefon: 0372324762, 0213009905, 0721909190, 0740209932, 0730616100, 0743893650 Email: office@cordongroup.ro Website: www.cordongroup.ro

Completează comerciantul

Semnatura si stampila cumparatorului	
Denumirea produsului	
Seria	
Data vânzării	
	Ștampila comerciantului

1	Data receptiei		Numele si stampila unitatii service
	Data predarii		
	Descrierea defectului		
	Descrierea reparatiei		
	Nr. Intrarii		
2	Data receptiei		Numele si stampila unitatii service
	Data predarii		
	Descrierea defectului		
	Descrierea reparatiei		
	Nr. Intrarii		
3	Data receptiei		Numele si stampila unitatii service
	Data predarii		
	Descrierea defectului		
	Descrierea reparatiei		
	Nr. Intrarii		

1. Produsul beneficiază de 24 de luni de garanție începând cu data vânzării către consumator, reparațiile se efectuează gratis. Pentru companii, durata garanției este de 12 luni.
2. Garanția și reparația gratis se referă la defecțiunile rezultate în mod atestabil datorită materialului defect, construcției eronate sau variantei incorecte.
3. Garanția și reparația gratis nu se referă la defecțiunile cauzate în cursul transportului, datorită nerespectării instrucțiunilor de deservire specificate în manual, întreținerii neadecvate, deteriorării mecanice, intervenției în instalație sau la defecțiunile cauzate de instalația electrică care nu este în conformitate cu CSN, precum și la defecțiunile cauzate de o conectare incorectă.
4. Garanția nu se referă la materialele consumabile. Prin material consumabil se înțelege: periile, periutele, filtrele, dozele și părțile de cauciuc amovibile. Aceste materiale consumabile se află în vânzare pe piața liberă. Materialul consumabil, în mod excepțional, beneficiază de garanție, doar în cazul defecțiunilor apărute în mod atestabil datorită materialului defect.
5. Drepturile consumatorului sunt conforme cu prevederile L 449/2003 și OG 21/1992 cu completările și modificările ulterioare, republicata, precum și cu modificările introduse de OUG 174/2008, privind vânzarea produselor și garantiile asociate acestora, în vigoare la data comercializării produsului, pe întreaga perioadă cât acestea sunt în vigoare. Drepturile consumatorului nu sunt afectate de garanția oferită.
6. Cumparatorul i-a fost probată funcționarea corespunzătoare a produsului și i s-a explicat modul de utilizare. Cumparatorul a verificat inventarul de livrare al produsului inclusiv existența manualului de utilizare în limba română. Cumparatorul a luat la cunoștință de integritatea suruburilor și sigiliilor produsului.
7. La solicitarea reparației produsului în perioada de garanție, cumparatorul este obligat să prezinte Certificatul de garanție având toate rubricile completate, însoțit de bonul de casa sau factura de achiziție.
8. Durata medie de utilizare a produselor este de 2 ani de la data achiziționării.
9. Perioada de timp stabilită nu poate depăși 15 zile calendaristice de la data la care cumpărătorul, după caz, a adus la cunoștința vânzătorului lipsa de conformitate a produsului sau a predat produsul vânzătorului ori persoanei desemnate de acesta pe baza unui document de predare-preluare.

NU FAC OBIECTUL GARANTIEI:

1. Accesorii, consumabilele, subsambele casabile (periile, periutele, filtrele, dozele, manere, capace, butoane), etc.
2. Nerespectarea parametrilor de alimentare pentru care a fost conceput produsul.
3. Repararea, modificarea, desigilarea sau încercarea de reparare a produsului de către persoane/firme neautorizate de firma iRobot
4. Utilizarea produsului în alte scopuri decât cele pentru care a fost conceput, menționate explicit în manualul de instrucțiuni.

Produsul a fost conceput și fabricat pentru a fi utilizat exclusiv în scopuri casnice.

Acumulatorii beneficiază de un termen de garanție de 6 luni.

Vă rugăm să curățați aparatul înainte de a vă prezenta la service.

Informații de reglementare



Prin prezenta, iRobot Corporation declară că acest echipament radio este în conformitate cu Directiva UE privind echipamentele radio 2014/53/UE și cu Directiva RoHS 2011/65/UE. Textul integral al Declarației de conformitate a UE este disponibil la următoarea adresă web: www.irobot.com/compliance.

Acest dispozitiv conține următorul model de modul radio Trident de la BYD Precision Manufacture Co., Ltd.: AXC-Y1. Trident este un radio cu două benzi care funcționează în benzile WLAN de 2,4 GHz și WLAN de 5 GHz.

- Banda 2,4 GHz operează în limitele 2400 MHz și 2483,5 MHz cu o putere maximă de ieșire EIRP de 18,48 dBm (70,47 mW) la 2412 MHz.
- Banda 5 GHz operează în limitele 5150 MHz și 5850 MHz cu o putere maximă de ieșire EIRP de 21,02 dBm (126,47 mW) la 5180 MHz.



Acest simbol de pe produs indică faptul că dispozitivul nu trebuie eliminat împreună cu deșeurile menajere nesortate. În calitate de utilizator final, aveți responsabilitatea să eliminați dispozitivul la sfârșitul duratei de exploatare într-o manieră ecologică, după cum urmează:

- (1) returnând-o distribuitorului/dealerului de la care ați achiziționat produsul; sau
- (2) ducând-o într-un punct de colectare specializat.

Eliminarea corectă a acestui produs va contribui la economisirea unor resurse de valoare și va preveni posibilele efecte negative asupra sănătății și mediului, care s-ar putea produce dacă deșeurile sunt gestionate inadecvat. Contactați autoritatea locală pentru detalii suplimentare sau cel mai apropiat punct de colectare specific. Pentru eliminarea incorectă a acestor deșeurii se pot aplica penalizări, în conformitate cu legislația națională. Mai multe informații se pot găsi la adresa următoare:

http://ec.europa.eu/environment/waste/weee/index_en.htm

©2019 iRobot Corporation, 8 Crosby Drive, Bedford, MA 01730 SUA. Toate drepturile sunt rezervate. iRobot, Roomba, iAdapt și Virtual Wall sunt mărci comerciale înregistrate ale iRobot Corporation. Clean Base și Dirt Detect sunt mărci comerciale înregistrate aparținând iRobot Corporation. Wi-Fi și sigla Wi-Fi sunt mărci înregistrate ale Wi-Fi Alliance.



Robot[®]

Roomba[®]

Прахосмукачка робот

BG

серия s

Инструкция за експлоатация

Информация за безопасността

Важни инструкции за безопасност

Тази инструкция за експлоатация включва информация за следните регулаторни модели: RVA-Y1, ADB-N2











ЗАПАЗЕТЕ ТЕЗИ ИНСТРУКЦИИ

⚠ ПРЕДУПРЕЖДЕНИЕ: При използване на електрически уред винаги трябва да се спазват основни предпазни мерки, включително описаните по-долу.

ПРОЧЕТЕТЕ ВСИЧКИ ИНСТРУКЦИИ

⚠ ПРЕДУПРЕЖДЕНИЕ: За да намалите риска от нараняване или повреда, прочетете и спазвайте предупрежденията за безопасност при настройването, използването и поддържането на робота.

Този уред може да се използва от деца на възраст над 8 години и лица с намалени физически, сетивни или умствени способности или липса на опит и познания, ако се наглеждат или са инструктирани как да използват уреда по безопасен начин и разбират свързаните с това опасности. Децата не трябва да си играят с уреда. Почистването и обслужването от потребителите не трябва да се извършват от деца без наблюдение.

- ⚠** Това е символът за предупреждение за безопасност. Той се използва, за да предупреждава за потенциални опасности от физическо нараняване. Спазвайте всички съобщения за безопасност след този символ, за да избегнете възможно нараняване или смърт.
- | | | | | |
|---|---|---|--|---|
|  Риск от токов удар |  Оборудване от клас II |  Номинална изходна мощност, DC |  Прочетете инструкцията за експлоатация |  Общ символ за рециклиране |
|  Риск от пожар |  За употреба само на закрито |  Номинална входяща мощност, DC |  Да се съхранява извън обсега на деца | BFP Защита от обратно напрежение |
|  Номинална входяща мощност, AC | | | | |

ПРЕДУПРЕЖДЕНИЕ: Показва опасна ситуация, която, ако не се избегне, може да доведе до смърт или сериозно нараняване.

ВНИМАНИЕ: Показва опасна ситуация, която, ако не се избегне, може да доведе до леки или средни наранявания.

БЕЛЕЖКА: Показва опасна ситуация, която, ако не се избегне, може да доведе до имуществени щети.

ОБЩИ ПОЛОЖЕНИЯ



- Вашият робот не е играчка. Малките деца и домашните животни трябва да се наглеждат, когато роботът е в действие.
- Не сядайте и не стъпвайте върху робота или станцията за изхвърляне на отпадъците.
- Не използвайте неразрешени зарядни устройства. Ако се използват такива зарядни устройства, батерията може да започне да генерира топлина, дим, да се запали или взриви.
- Този продукт се доставя със захранващ кабел, който отговаря на регионалните разпоредби и е предназначен за включване само в стандартен домакински контакт за променлив ток. Не използвайте друг захранващ кабел. За резервни кабели, моля, обръщайте се към отдела за обслужване на клиенти, за да сте сигурни, че ще бъде избран правилният захранващ кабел за конкретната държава.
- Не отваряйте робота или станцията за отпадъци, освен ако не сте получили инструкции за това. В тях няма части, които могат да се обслужват от потребителите. За техническо обслужване се обръщайте към квалифициран сервизен персонал.
- Риск от токов удар – да се използва само на закрито в сухи помещения.
- Не хващайте робота или станцията за отпадъци с мокри ръце.
- Съхранявайте и използвайте продукта само при стайна температура.
- Ако към помещението за почистване има балкон, използвайте физическа преграда, за да предотвратите достъпа до балкона и да осигурите безопасна работа.

РОБОТ



ВНИМАНИЕ

- Не използвайте робота на подови настилки с вградени открити електрически контакти.
- Ако роботът премине през захранващ кабел и го дръпне, съществува опасност някой предмет да бъде издърпан от маса или полица. Преди да използвате робота, отстранете едри препятствия като дрехи, листове хартия, шнуруве на щори или завеси, захранващи кабели и чупливи предмети.
- Обърнете внимание, че роботът се движи самостоятелно. Бъдете внимателни, когато се движите в работната му област, за да не го настъпите.
- Не използвайте робота за събиране на остри предмети, стъкла или горящи или димящи предмети.

БЕЛЕЖКА

- Този робот е предназначен за употреба само върху сухи подови настилки. Не използвайте робота за почистване на разлети течности. Не допускайте роботът или станцията за отпадъци да се намокрят.
- Не поставяйте нищо върху робота.
- Ако не се поддържат чисти контактите на зарядното устройство, роботът може да загуби способността си за зареждане на батерията.

СТАНЦИЯ ЗА АВТОМАТИЧНО ИЗХВЪРЛЯНЕ НА ОТПАДЪЦИТЕ



- За да намалите риска от токов удар, извадете щепсела на станцията за отпадъци и отстранете робота, преди да пристъпите към почистване или техническо обслужване.
- Не изливайте течности в устройството и не го потапяйте във вода.
- Не го използвайте на открито или върху мокри повърхности.

- Не позволявайте да се използва като играчка. Необходимо е особено внимание, когато се използва от деца или в близост до деца.
- Използвайте устройството само както е описано в тези инструкции.
- Не го използвайте с повреден кабел или щепсел. Ако уредът не работи както трябва, ако е бил изпуснат, повреден, оставен на открито или изпуснат във вода, трябва да го върнете в упълномощен център за връщане.
- Не хващайте щепсела или уреда с мокри ръце.
- Не поставяйте предмети в отворите. Не го използвайте, ако някой от отворите е блокиран; не допускайте по него да има прах, власинки, косми и всичко друго, което може да намали въздушния поток.
- За да избегнете опасна ситуация поради неволно нулиране на топлинния прекъсвач, уредът не трябва да се захранва чрез външен превключвател, като например таймер, или да се свързва към електрическа верига, която редовно се включва и изключва от мрежата.

БЕЛЕЖКА

- Уредът не може да се използва с какъвто и да било преобразувател за захранване. Използването на преобразуватели за захранване незабавно отменя гаранцията.
- Ако живеете в регион с чести гръмотевични бури, препоръчително е да използвате допълнителен стабилизатор на напрежението. Възможно е станцията за изхвърляне на отпадъците да е защитена със стабилизатор на напрежението в случай на тежки гръмотевични бури.
- Не използвайте без поставена торбичка за прах и/или филтри.
- За правилното поддържане на станцията за изхвърляне на отпадъците не поставяйте чужди предмети във вътрешността ѝ и проверявайте в нея да няма остатъци.
- Преди почистване или техническо обслужване винаги отстранявайте робота от станцията за отпадъци.

БАТЕРИЯ



ПРЕДУПРЕЖДЕНИЕ

- Не отваряйте, не чупете, не загрявайте над 60° C и не изгаряйте батерията. Следвайте инструкциите на производителя.
- Не предизвиквайте късо съединение с батерията, като оставяте метални предмети в контакт с терминалите на батерията или я потапяте в течност. Не подлагайте батериите на механичен удар.
- Проверявайте периодично батерията за признаци на повреда или изтичане. Не зареждайте повредени или течачи батерии. Не позволявайте течността да влезе в контакт с кожата или очите. В случай на контакт измийте засегнатата област с обилно количество вода и потърсете медицинска помощ. Поставете батерията в запечатан найлонов плик и я рециклирайте или изхвърлете безопасно в съответствие с местните разпоредби за опазване на околната среда или я върнете в местния упълномощен сервизен център на iRobot за изхвърляне.
- Използването на батерията от деца трябва да става под наблюдение. Потърсете незабавно медицинска помощ, ако клетка или батерия бъде погълната.



ВНИМАНИЕ

- Батерията трябва да се извади от робота преди рециклиране или изхвърляне.
- За най-добри резултати използвайте само литиево-йонната батерия за iRobot, която се доставя заедно с робота.
- Ако се наложи да я смените, купете същата батерия за iRobot или се обърнете към отдела за обслужване на клиенти на iRobot за алтернативни опции за батерии.
- Не използвайте незареждащи се батерии.
- Винаги зареждайте и изваждайте батерията от робота и аксесоарите преди дълготрайно съхранение.

БЕЛЕЖКА

Вашата прахосмукачка робот Roomba®

Изглед отгоре

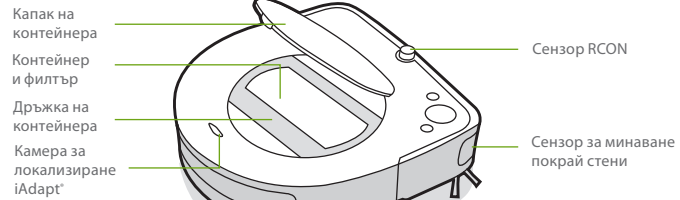

Бутони и индикатори



Изглед отдолу

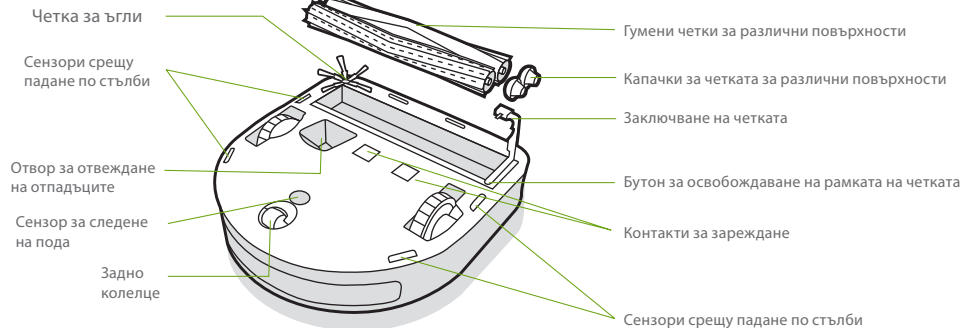

Вашата станция за автоматично изхвърляне на отпадъците Clean Base™

Изглед отпред

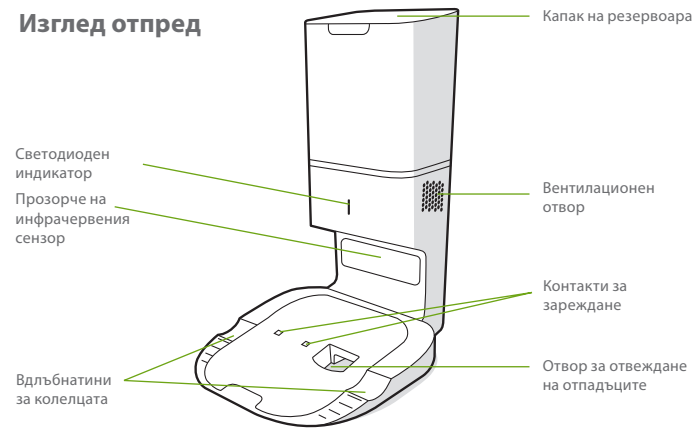

Изглед отгоре

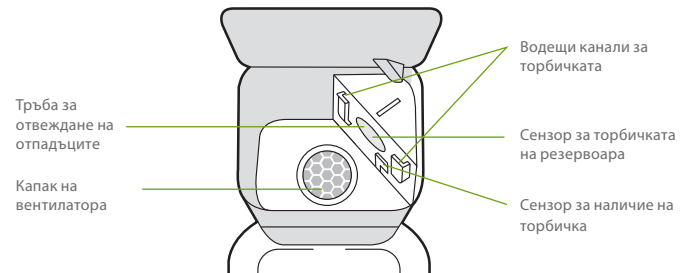

Изглед отзад

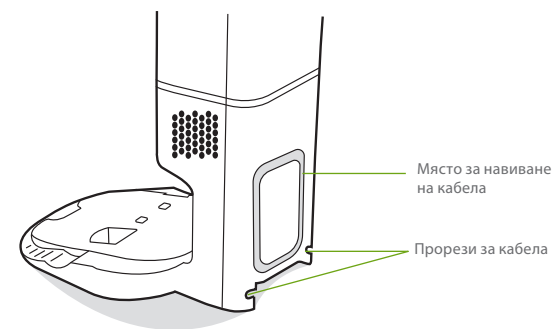

Изглед отдолу

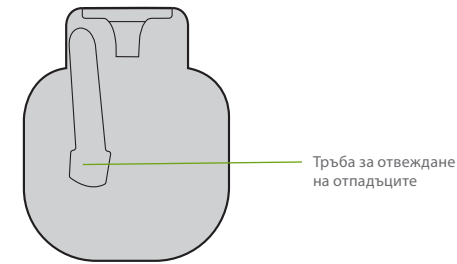

Използване на прахосмукачката робот Roomba®

Позициониране на станцията за автоматично изхвърляне на отпадъците Clean Base™

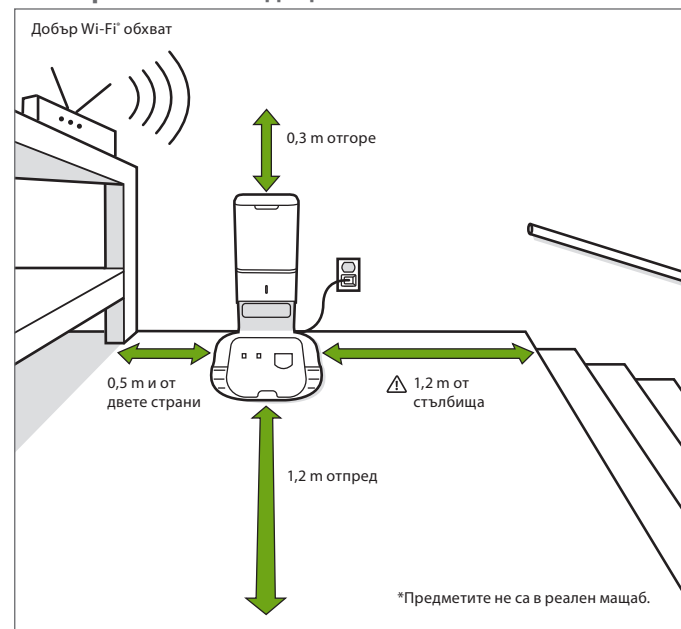

⚠ ПРЕДУПРЕЖДЕНИЕ: За да предотвратите риска от падане на робота по стълби, станцията за отпадъци трябва да е поставена най-малко на 1,2 метра от стълбица.

Зареждане

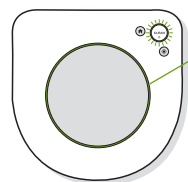

Светещ пръстен по време на зареждане
Непрекъснато: напълно зареден
Пулсиращо: в процес на зареждане
Изключва се след 1 минута за пестене на енергия

- Поставете робота върху станцията за отпадъци, за да активирате батерията.
- Забележка:** Роботът се доставя частично зареден, но препоръчваме да го заредите на станцията в продължение на 3 часа, преди да стартирате първата задача за почистване.
- Ако текстът CLEAN пулсира по време на зареждането, роботът е в средата на задача за почистване и автоматично ще я възобнови от мястото, където е прекъснал, след като бъде презареден.
- Когато е на станцията за изхвърляне на отпадъци, роботът консумира малко количество енергия. Можете да поставите робота в режим на още по-ниска консумация на електроенергия, когато не се използва. За инструкции и по-детайлна информация за режима на готовност с намалено потребление на енергия вижте за телефон iRobot HOME.
- Преди дълготрайно съхранение изключете робота, като го преместите от станцията за отпадъци и задържите натиснат бутон в продължение на 10 секунди. Съхранявайте робота на хладно и сухо място.

Почистване

Използвайте робота често, за да поддържате подовите в отлично състояние.

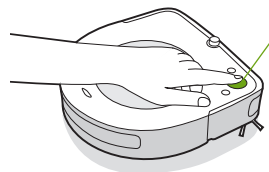

Трябва само да натиснете CLEAN (ПОЧИСТВАНЕ)
Докоснете за стартиране/поставяне на пауза/възобновяване
Задържете в продължение на 3 секунди, за да прекратите задачата и да поставите робота в състояние на покой
Задържете 10 секунди, за да рестартирате

- Роботът автоматично ще изследва и почисти дома ви. Той ще се върне в станция за отпадъци в края на задачата за почистване и когато се нуждае от презареждане.
- За да изпратите робота обратно към станцията за отпадъци, докоснете . Син светещ пръстен показва, че роботът търси станцията за отпадъци.
- Когато роботът открие особено замърсена зона, той ще задейства режима Dirt Detect™, при който се движи напред-назад, за да почисти по-обстойно мястото. Светлинният пръстеновиден индикатор ще мига в синьо.
- Докоснете , за да използвате функцията Spot Почистване за определена зона. Роботът ще започне да се движи навън по спирала с диаметър около 1 метър и след това обратно по спирала навътре до точката, откъдето е започнал. На светлинния пръстеновиден индикатор ще се покаже синя спирала.

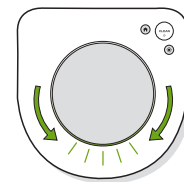

Когато роботът установи, че контейнерът му трябва да бъде изпразнен, светлинният пръстеновиден индикатор ще свети в червено с движение, сочещо назад.

Отстраняване на неизправности

- Роботът ще Ви съобщи, че нещо не е наред с гласово предупреждение и промяна на светлинния пръстеновиден индикатор в червено. Натиснете CLEAN (ПОЧИСТВАНЕ) за подробности. Допълнителни видеоклипове за поддръжка и с инструкции можете да намерите в приложението iRobot HOME.
- След 90 минути бездействие извън станцията за отпадъци роботът автоматично ще прекрати задачата си за почистване.

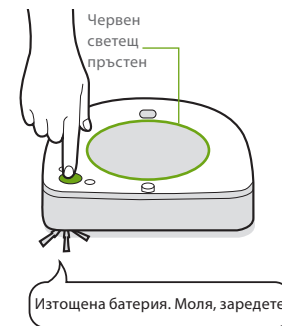

Вашата станция за автоматично изхвърляне на отпадъците Clean Base™

По време на почистване роботът се връща автоматично в станцията за изхвърляне на отпадъците, за да изпразни контейнера си и да се зареди, ако е необходимо.

Светодиодният индикатор на станцията за отпадъци започва да свети постоянно в червено, когато е необходима нова торбичка. Ако бъде установено запушване, тя задейства допълнителни опити за автоматичното му изчистване.

Забележка: Ако поставите робота в станцията за отпадъци ръчно, контейнерът му няма да се изпразни автоматично. В този случай използвайте приложението iRobot HOME или бутон на робота, за да изпразните ръчно контейнера му.

Литиево-йонна батерия

За най-добри резултати използвайте само литиево-йонната батерия за iRobot, която се доставя заедно със закупената от Вас прахосмукачка робот Roomba®.

⚠ ПРЕДУПРЕЖДЕНИЕ: Литиево-йонните батерии и продуктите, които съдържат литиево-йонни батерии, са предмет на строги ограничения при транспортиране. Ако е необходимо да изпратите този продукт (с приложена батерия) за обслужване, при пътуване или по каквато и да било друга причина, ТРЯБВА да следвате указанията за транспортиране по-долу.

- Преди изпращане, батерията ТРЯБВА да бъде изключена.
- Изключете батерията, като преместите робота от станцията за отпадъци и задържите натиснат бутон в продължение на 10 секунди. Всички индикатори ще се изключат.
- Опаковайте устройството в оригиналната му опаковка.
- Изпращайте само с наземен транспорт (не по въздух).
- Ако се нуждаете от допълнителна помощ, обадете се на екипа в отдела за обслужване на клиенти.

Грижи и техническо обслужване

Инструкции за грижи и техническо обслужване на работа

За да работи роботът максимално ефективно, изпълнявайте процедурите на следващите страници.

В приложението iRobot HOME има допълнителни видеоклипове с инструкции. Ако забележите, че роботът събира по-малко отпадъци от пода, изпразнете контейнера, почистете филтъра и четките.

Част	Честота на обслужване	Честота на смяна*
Контейнер	Измивайте контейнера, когато е необходимо	Неприложимо
Филтър	Почиствайте веднъж седмично (два пъти седмично, ако имате домашен любимец). Не перете.	На всеки 2 месеца
Четка за ъгли	Почистване веднъж месечно	На всеки 3 месеца
Сензори за пълен контейнер	Почистване на всеки 2 седмици	Неприложимо
Задно колелце	Почистване на всеки 2 седмици	На всеки 12 месеца
Четки за различни повърхности	Почистване веднъж в месеца (два пъти в месеца, ако имате домашен любимец)	На всеки 12 месеца
Сензори и контакти за зареждане	Почистване веднъж месечно	Неприложимо

Забележка: iRobot произвежда различни резервни части и сглобки. Ако считате, че се нуждаете от резервна част, свържете се с отдела за обслужване на клиенти на iRobot за повече информация.

*Честотата на смяна може да варира. Частите трябва да се сменят, ако се покаже видимо износване.

Изпразване на контейнера

- 1 Натиснете механизма за освобождаване на капака на контейнера и го повдигнете.

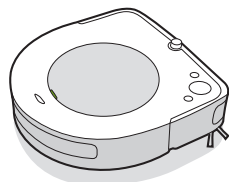

- 2 Повдигнете дръжката, за да извадите контейнера.



- 3 Натиснете бутона за освобождаване на контейнера, за да го изпразните.

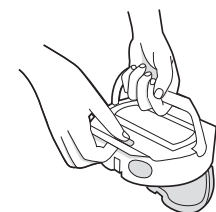

Почистване на филтъра

- 1 Отворете вратичката на филтъра и го извадете, като хванете ушенцето.



- 2 Изтръскайте остатъците, като потупате филтъра по контейнера за отпадъци.

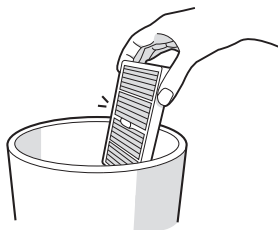

- 3 Поставете обратно филтъра и затворете вратата на филтъра.

Важно: Вратичката на филтъра не се затваря, ако филтърът не е поставен правилно. Сменяйте филтъра на всеки два месеца.

Почистване на сензорите за пълен контейнер

- 1 Извадете и изпразнете контейнера.
- 2 Избършете вътрешните сензори с чиста и суха кърпа.

Сензори за пълен контейнер

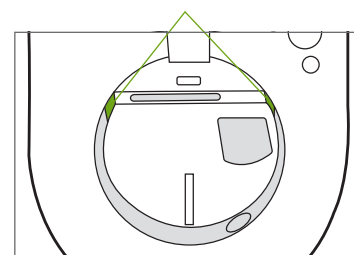

- 3 Извадете филтъра и измийте контейнера или внимателно почистете контейнера, за да сте сигурни, че портовете на сензора са чисти.

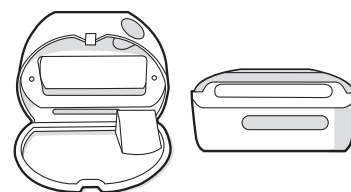

Измиване на контейнера

Важно: Не измивайте филтъра. Изваждайте филтъра, преди да измиете контейнера.

- 1 Освободете контейнера, извадете филтъра и отворете вратичката на контейнера.
- 2 Изплакнете контейнера с топла вода.

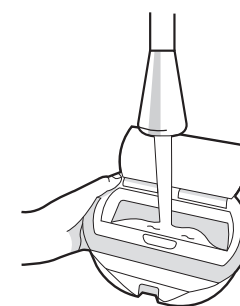

Забележка: Контейнерът не може да се мие в съдомиялна машина.

- 3 Уверете се, че контейнерът е напълно сух. След това поставете обратно филтъра и върнете контейнера в работа.

Почистване на четката за ъгли

- 1 Използвайте малка отвертка, за да разхлабите винта, който държи четката за ъгли на място.
- 2 Издърпайте, за да извадите четката за ъгли. Отстранете космите или замърсяванията, след което поставете четката обратно.

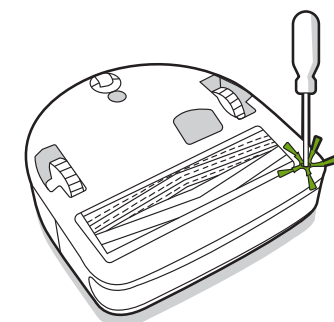

Почистване на задното колелце

- 1 Дръпнете силно модула на задното колелце, за да го извадите от робота.
- 2 Натиснете силно колелцето, за да го извадите от корпуса му (вижте илюстрацията по-долу).
- 3 Отстранете отпадъците от вътрешността на отвора на колелцето.
- 4 Поставете обратно всички части, когато приключите. Уверете се, че колелцето щраква обратно на място.

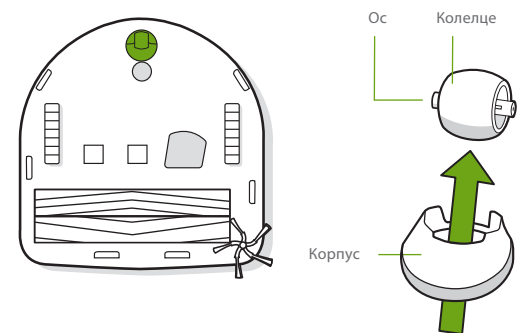

*** Важно:** Ако задното колелце се запълни с косми и отпадъци, това може да повреди подовото Ви покритие. Ако колелцето не се върти свободно, след като сте го почистили, свържете се с отдела за обслужване на клиенти.

Почистване на четките за различни повърхности

- 1 Стиснете бутоните за освобождаване на рамката за четката, повдигнете рамката на четката и отстранете всякакви пречки.
- 2 Извадете четките от робота. Извадете капачките от краищата на четките. Отстранете космите или отпадъците, които са се събрали под капачките. Поставете капачките за четките обратно на местата им.
- 3 Отстранете космите или отпадъците от квадратните и звездовидните щифтове от срещуположната страна на четките.

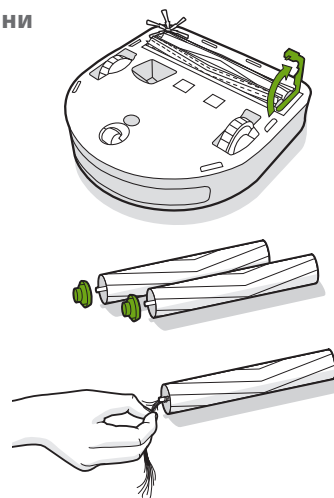

- 4 Извадете контейнера от робота и почистете останалите отпадъци от пътя за засмукване.

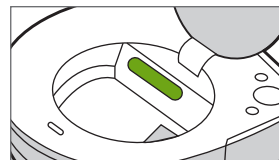

- 5 Монтирайте обратно четките в робота. Щифтовете на четките трябва да съответстват по форма на иконите на четките върху модула на почистващата глава.

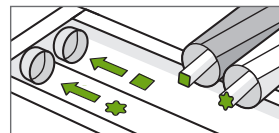

Почистване на сензорите и на контактите за зареждане

- 1 Избършете сензорите, прозорчето на камерата и контактите за зареждане с чиста и суха кърпа.

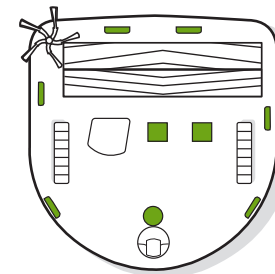
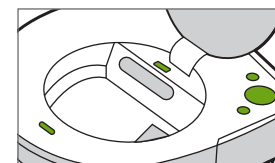

*** Важно:** Не пръскайте с почистващ разтвор или вода върху сензорите и отворите им.

Инструкции за грижи и техническо обслужване на станцията за автоматично изхвърляне на отпадъците Clean Base™

За да работи станцията за отпадъци максимално ефективно, изпълнявайте следните процедури по обслужване:

Част на станцията	Честота на обслужване	Честота на смяна
Торбички	Неприложимо	Торбичките трябва да се сменят, когато бъдете подканени от светодиодния индикатор/приложението
Контакти за зареждане Прозорче на инфрачервения сензор	Веднъж месечно	Неприложимо
Капак на вентилатора във вътрешността на резервоара	Веднъж месечно (отстранявайте отпадъците от капака на вентилатора)	Неприложимо

Забележка: iRobot произвежда различни резервни части и сглобки. Ако считате, че се нуждаете от резервна част, свържете се с отдела за обслужване на клиенти на iRobot за повече информация.

Смяна на торбичката

- 1 Повдигнете капака на резервоара, за да го отворите.

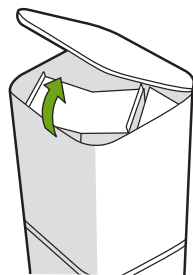

- 2 Издърпайте пластмасовата рамка, за да извадите торбичката от резервоара.

Забележка: По този начин торбичката се запечатва, така че прахът и отпадъците да не могат да изпаднат.



- 3 Изхвърлете използваната торбичка.
- 4 Поставете нова торбичка, като плъзнете пластмасовата рамка във водещите канали.

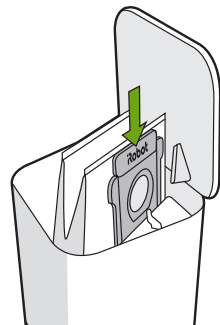

- 5 Натиснете капака и се уверете, че е напълно затворен.

Забележка: За да постигнете оптимална ефективност на робота и станцията за отпадъците, почиствайте и/или сменяйте филтъра на робота си, когато е необходимо.

Почистване на прозорчето на инфрачервения сензор и контактите за зареждане

Проверете сензорите и контактите за зареждане, за да сте сигурни, че по тях няма отпадъци. Забършете ги с чиста, суха кърпа.

Забележка: Не пръскайте с почистващ разтвор директно върху сензорите или в отворите им.

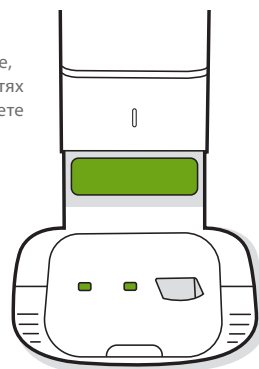

Отстраняване на отпадъци от капака на вентилатора

Проверете капака на вентилатора за натрупване на власинки или отпадъци и го избършете с чиста, суха кърпа, за да ги отстраните.

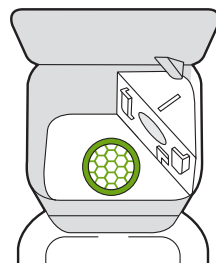

Отстраняване на неизправности

Станцията за отпадъци ще покаже, ако нещо не е наред, чрез светодиоден индикатор в предната част на резервоара и чрез приложението iRobot HOME.

Светодиоден индикатор	Често срещана грешка	Как да я отстраните
Постоянно червен	Торбичката е пълна или липсва	<ol style="list-style-type: none"> 1. Сменете торбичката, ако е пълна, или поставете нова, ако липсва. 2. Уверете се, че торбичката е добре поставена на мястото си. 3. Ако проблемът продължава, премахнете евентуални отпадъци от отвора на дъното на робота и в долната част на станцията за отпадъци. 4. Извадете щепсела на станцията за отпадъци от стенния контакт. Поставете го отстрани и проверете тръбата за отвеждане на отпадъците за остатъци. Ако е необходимо, извадете тръбата, за да изчистите остатъците от нея.
Мигащо червен	По пътя за отвеждане на отпадъците в станцията има изтичане или запушване.	<ol style="list-style-type: none"> 1. Уверете се, че капакът на резервоара на станцията е поставен и е здраво затворен. Докоснете бутона на робота, за да изпрзните ръчно контейнера му. 2. Отстранете евентуални отпадъци от отвора на дъното на робота и в долната част на станцията за отпадъци. 3. Извадете щепсела на станцията за отпадъци от стенния контакт. Поставете го отстрани и проверете тръбата за отвеждане на отпадъците за остатъци. Ако е необходимо, извадете тръбата, за да изчистите остатъците от нея.

Отдел за обслужване на клиенти на iRobot

България

Ако имате въпроси свързани с прахосмукачките-роботи Roomba, моля свържете се с iRobot преди оторизираните търговци.

Моля да посетите www.irobot.bg или да позвъните на телефон 02 491 63 66 от понеделник до петък между 9:30 - 17:30 часа.

За връзка с оторизирания сервиз на територията на България:
България Сервиз Груп
Национален телефон: 0700 10 218
e-mail: order@bgs.bg

Информация за нормативната уредба

Оторизиран вносител:

„Цертус Меркатус БГ“

ООД, тел.: 02 491 63 66

www.irobot.bg

Оторизиран сервиз: „България сервиз груп“
ООД Национален телефон: 0700 10 218.
e-mail: order@bgs.bg

ГАРАНЦИОННА КАРТА

Продавач Купувач

.....

/печат на продавача/

/подпис на купувача/

Дата на покупката:

Модел

Сериен Номер

Гаранционни срокове:

Роботизирана прахосмукачка „iRobot“ - 24 месеца
Батерия на прахосмукачка „iRobot“ – 6 месеца

Фирма „Цертус Меркатус БГ“ ООД ви дава гаранция за качеството на закупеното изделие, съгласно Закона за защита на потребителите и гаранционните условия на тази карта. Независимо от търговската гаранция, продавачът отговаря за липсата на съответствие на потребителската стока с договора за продажба, съгласно чл.112 - 115 от ЗЗП. Предоставената търговска гаранция не оказва влияние върху правата на потребителите, произтичащи от гаранцията по чл. 112 – 115 от Закона за защита на потребителите.

Тази гаранция е валидна за всички домакински уреди предлагани от „Цертус Меркатус БГ“ ООД с търговска марка „iRobot“ на територията на Република България.

ГАРАНЦИОННИ УСЛОВИЯ:

1. Гаранцията е валидна при:

- 1.1. Представяне на настоящата гаранционна карта - попълнена правилно в момента на закупуване на стоката и касова бележка, фактура или договор за закупуване на уреда.
- 1.2. Фабрични дефекти възникнали по вина на производителя (дефектен материал, грешна конструкция или некачествено производство).

2. Гаранцията не се отнася за:

- 2.1. Уреди, които се използват с професионална цел в търговската мрежа, обществени места и други подобни, различни от домакинството. Дефиницията потребителска (домашна) употреба, абсолютно изключва използването на продукта за извършването на търговска и/или професионална дейност, както използването му за каквито и да е цели освен домакинство. При всички случаи, ако уредът е закупен с фактура издадена на търговец по смисъла на Търговския закон или на името на юридическо лице, се счита че същият се използва за цели различни от потребителска (домашна) употреба.
- 2.2. Консумативи: четки, филтри, подвижни части от каучук. Консумативите са свободно продаваеми.

3. Гаранционната отговорност изпълнявана от „България сервиз груп“ ООД се изключва в следните случаи:

- 3.1. Ако е направен опит за отстраняване на дефекта от неоторизирани лица.
- 3.2. При несъответствие между данните в гаранционната карта и изделието, както и при липса на сериен номер върху изделието.
- 3.3. При повреди от външен характер, като токови удари, нестандартни захранващи напрежения, природни бедствия или други причини извън контрола на вносителя.
- 3.4. Ако уреда е подложен на действието на агресивна среда - удар, падане, натиск и т.н.
- 3.5. При предизвикан термичен шок върху уреда.
- 3.6. При неспазване инструкциите за експлоатация и неправилна поддръжка. Инструкцията за експлоатация и поддръжка на български език е приложена към уреда.
- 3.7. При неправилно или некоректно попълнена, с нечетлив сериен номер или такава със следи от интервенция гаранционна карта и при липса или нарушена заводска табелка с данни на уреда.
- 3.8. При дефекти в следствие на неправилен транспорт.

4. Изисквания при гаранционно сервизно обслужване:

- 4.1. По време на престой на изделието в сервиза не тече гаранционен срок.
- 4.2. В случай на необходимост от подмяна на резервна част, подменената такава става собственост на сервиза.
- 4.3. За подмяна на уреда с нов се изисква специален протокол издаден от Централен сервиз, със становище, че уредът не подлежи на ремонт и документ за покупката-фактура (касова бележка) и гаранционна карта.

РЕМОНТИ В ГАРАНЦИОНЕН СРОК

Предаден за ремонт на:	Получил уреда (подпис)	Поправен на:	Номер на ремонтния лист	Получил уреда (подпис)

Информация за нормативната уредба



С настоящото iRobot Corporation декларира, че това радиооборудване е в съответствие с Директивата на ЕС за радиосъоръженията 2014/53/ЕС и Директива RoHS 2011/65/ЕС. Пълният текст на декларацията за съответствие на ЕС можете да намерите на следния уеб адрес: www.irobot.com/compliance.

Това устройство включва радиомодула Trident на BYD Precision Manufacture Co., Ltd., модел: AXC-Y1. Trident е двупосочно радио, което работи в обхватите WLAN 2,4 GHz и WLAN 5 GHz.

- Обхватът 2,4 GHz е ограничен за работа между 2400 MHz и 2483,5 MHz с максимална изходна мощност на EIRP от 18,48 dBm (70,47 mW) при 2412 MHz.
- Обхватът 5 GHz е ограничен за работа между 5150 MHz и 5850 MHz с максимална изходна мощност на EIRP от 21,02 dBm (126,47 mW) при 5180 MHz.



Този символ върху продукта показва, че уредът не трябва да се изхвърля с несортирани общи битови отпадъци. Като краен потребител Ваша отговорност е да изхвърлите излезлия от употреба уред по щадящ околната среда начин, а именно:

- (1) като го върнете на дистрибутора/търговеца, от когото сте закупили продукта; или
- (2) като го оставите в определен за целта събирателен пункт.

Правилното изхвърляне на този продукт ще помогне да се спестят ценни ресурси и да се предотвратят евентуални негативни ефекти върху човешкото здраве и околната среда, които в противен случай биха могли да възникнат от неподходящо третиране на отпадъците. Моля, свържете се с местните власти за повече подробности или с най-близкия определен за целта събирателен пункт. За неправилното изхвърляне на тези отпадъци може да се прилагат санкции в съответствие с националното Ви законодателство. Допълнителна информация може да намерите от следния източник: http://ec.europa.eu/environment/waste/weee/index_en.htm

©2019 iRobot Corporation, 8 Crosby Drive, Bedford, MA 01730 САЩ. Всички права запазени. iRobot, Roomba, iAdapt и Virtual Wall са регистрирани търговски марки на iRobot Corporation. Clean Base и Dirt Detect са търговски марки на iRobot Corporation. Wi-Fi и логото Wi-Fi са регистрирани търговски марки на Wi-Fi Alliance.

WC#: 4684851v1



Σειρά s

iRobot®

Roomba®

Ρομποτική ηλεκτρική σκούπα

GR

Οδηγίες χρήσης

Πληροφορίες για την ασφάλεια

Σημαντικές πληροφορίες για την ασφάλεια

Αυτές οι οδηγίες χρήσης περιέχουν πληροφορίες για τα μοντέλα ελέγχου: RVA-Y1, ADB-N2













ΦΥΛΑΞΤΕ ΤΙΣ ΟΔΗΓΙΕΣ ΧΡΗΣΗΣ

! ΠΡΟΕΙΔΟΠΟΙΗΣΗ: Όταν χρησιμοποιείτε μια ηλεκτρική συσκευή, θα πρέπει πάντα να ακολουθείτε τις βασικές οδηγίες, συμπεριλαμβανομένων των παρακάτω:

ΔΙΑΒΑΣΤΕ ΟΛΕΣ ΤΙΣ ΟΔΗΓΙΕΣ

! ΠΡΟΕΙΔΟΠΟΙΗΣΗ: Για να μειώσετε τον κίνδυνο τραυματισμού ή υλικών ζημιών, διαβάστε και ακολουθήστε τις ακόλουθες οδηγίες ασφαλείας κατά τη ρύθμιση, χρήση και συντήρηση του ρομπότ.

Τα παιδιά άνω των 8 ετών και τα άτομα με μειωμένη σωματική, αισθητηριακή ή διανοητική ικανότητα ή έλλειψη εμπειρίας ή γνώσης μπορούν να χρησιμοποιούν τη συσκευή μόνο υπό επίβλεψη ή να ενημερώνονται σχετικά με την ασφαλή χρήση της συσκευής και εφόσον γνωρίζουν τους κινδύνους που συνεπάγεται. Τα παιδιά δεν πρέπει να παίζουν με τη συσκευή. Ο καθαρισμός και η συντήρηση του χρήστη δεν πρέπει να εκτελείται από παιδιά δίχως επίβλεψη.

- | | | | | | |
|---|--|---|---|--|---|
|  Πρόκειται για ένα προειδοποιητικό σύμβολο ασφαλείας. Σας προειδοποιεί για τον πιθανό κίνδυνο σωματικής βλάβης. Τηρήστε τα μηνύματα ασφαλείας που ακολουθούν μετά από αυτό το σύμβολο, για να αποφευχθεί τυχόν τραυματισμός ή θάνατος. |  Κίνδυνος ηλεκτροπληξίας |  Εξοπλισμός κατηγορίας II |  Ονομαστική ισχύς, συνεχές ρεύμα |  Διαβάστε το εγχειρίδιο χρήσης. |  Γενικό σύμβολο για ανακύκλωση |
|  Κίνδυνος φωτιάς |  Για εσωτερική χρήση μόνο |  Ονομαστική ισχύς, συνεχές ρεύμα |  Να φυλάσσεται μακριά από παιδιά |  Προστασία από αντίστροφη ροή του ηλεκτρικού ρεύματος | |
|  Ονομαστική ισχύς, εναλλασσόμενο ρεύμα | | | | | |

ΠΡΟΕΙΔΟΠΟΙΗΣΗ: Υποδεικνύει μια επικίνδυνη κατάσταση η οποία, αν δεν αποφευχθεί, μπορεί να έχει ως αποτέλεσμα το θάνατο ή σοβαρό τραυματισμό.

ΠΡΟΣΟΧΗ: Υποδεικνύει μια επικίνδυνη κατάσταση η οποία, αν δεν αποφευχθεί, μπορεί να έχει ως αποτέλεσμα ελαφρύ ή μέτριο τραυματισμό.

ΠΡΟΕΙΔΟΠΟΙΗΣΗ: Υποδεικνύει μια επικίνδυνη κατάσταση η οποία, εάν δεν αποφευχθεί, μπορεί να προκαλέσει υλικές ζημιές.

ΓΕΝΙΚΑ



ΠΡΟΕΙΔΟΠΟΙΗΣΗ



- Αυτό το ρομπότ δεν είναι παιχνίδι. Τα μικρά παιδιά και τα κατοικίδια ζώα θα πρέπει να επιβλέπονται κατά τη λειτουργία του ρομπότ.
- Μην κάθεται και μην πατάτε το ρομπότ ούτε και τη συσκευή απομάκρυνσης ακαθαρσιών.
- Μην χρησιμοποιείτε μη εξουσιοδοτημένους φορτιστές. Η χρήση ενός μη εξουσιοδοτημένου φορτιστή μπορεί να προκαλέσει υπερθέρμανση, δημιουργία καπνού, ανάφλεξη ή έκρηξη της μπαταρίας.
- Το προϊόν αυτό διατίθεται με καλώδιο τροφοδοσίας εγκεκριμένο για την συγκεκριμένη τοποθεσία και έχει σχεδιαστεί για να συνδέεται μόνο σε τυπική οικιακή πρίζα με εναλλασσόμενο ρεύμα. Μην χρησιμοποιείτε άλλα καλώδια τροφοδοσίας. Εάν πρέπει να αντικαταστήσετε το καλώδιο, επικοινωνήστε με την Εξυπηρέτηση πελατών. Έτσι θα είστε βέβαιοι ότι θα επιλέξετε το κατάλληλο καλώδιο τροφοδοσίας για τη χώρα σας.
- Μην ανοίγετε το ρομπότ ή τη συσκευή απομάκρυνσης ακαθαρσιών, αν δεν σας ζητηθεί να το κάνετε. Δεν περιέχουν εξαρτήματα που ο χρήστης θα μπορούσε να διορθώσει. Απευθυνθείτε σε ένα εξειδικευμένο τεχνικό σέρβις.
- Για να αποφύγετε την ηλεκτροπληξία, χρησιμοποιήστε τη συσκευή μόνο σε στεγνά σημεία σε εσωτερικούς χώρους.
- Μην αγγίζετε το ρομπότ ή την συσκευή απομάκρυνσης των ακαθαρσιών με βρεγμένα χέρια.
- Φυλάσσετε και χειρίζεστε το προϊόν μόνο σε περιβάλλοντα με θερμοκρασίες δωματίου.
- Εάν το δωμάτιο που καθαρίζετε διαθέτει μπαλκόνι, θα πρέπει να χρησιμοποιήσετε φυσικό εμπόδιο για να αποτρέψετε το ρομπότ να εισέλθει στο μπαλκόνι ώστε να διασφαλιστεί η ασφαλής λειτουργία του.

ΡΟΜΠΟΤ



ΠΡΟΣΟΧΗ



- Μην χρησιμοποιείτε το ρομπότ σε περιοχές όπου οι ηλεκτρικές πρίζες εκτίθενται στο δάπεδο.
- Αν το ρομπότ διασχίσει το καλώδιο τροφοδοσίας και το πιάσει, μπορεί να τραβήξει το συνημμένο αντικείμενο και να το ρίξει από το τραπέζι ή το ράφι. Πριν χρησιμοποιήσετε το ρομπότ, συμμαζέψτε αντικείμενα όπως είναι ρούχα, χαρτιά, κορδόνια από περσίδες ή κουρτίνες, καλώδια ρεύματος και όλα τα εύθραυστα αντικείμενα.
- Μην ξεχνάτε ότι το ρομπότ κινείται μόνο του. Να είστε προσεκτικοί όταν περπατάτε στην περιοχή όπου το ρομπότ κινείται και μην το πατήσετε.
- Μην χρησιμοποιείτε το ρομπότ για να καθαρίσετε αιχμηρά αντικείμενα, γυαλί ή οτιδήποτε καίγεται ή καπνίζει.

ΕΙΔΟΠΟΙΗΣΗ

- Το συγκεκριμένο ρομπότ είναι σχεδιασμένο για χρήση μόνο σε στεγνά δάπεδα. Μην χρησιμοποιείτε το ρομπότ για τον καθαρισμό υγρών ακαθαρσιών. Αποφύγετε το βρέξιμο του ρομπότ και της συσκευής απομάκρυνσης ακαθαρσιών.
- Μην τοποθετείτε τίποτα στο ρομπότ.
- Εάν δεν καθαρίσετε τις επαφές του φορτιστή, μπορεί να έχει ως αποτέλεσμα την αδυναμία φόρτισης της μπαταρίας.

ΣΥΣΚΕΥΗ ΓΙΑ ΤΗΝ ΑΥΤΟΜΑΤΗ ΑΠΟΡΡΙΨΗ ΑΚΑΘΑΡΣΙΩΝ



ΠΡΟΕΙΔΟΠΟΙΗΣΗ



- Πριν τον καθαρισμό ή τη συντήρηση, αποσυνδέστε τη συσκευή απομάκρυνσης ακαθαρσιών από το ηλεκτρικό δίκτυο και αφαιρέστε το ρομπότ για να μειώσετε τον κίνδυνο ηλεκτροπληξίας.
- Μην ρίχνετε υγρά στη συσκευή και μην τη βυθίσετε σε νερό.
- Μην χρησιμοποιείτε τη συσκευή σε εξωτερικούς χώρους ή σε υγρές επιφάνειες.

- Βεβαιωθείτε ότι κανείς δεν παίζει με τη συσκευή. Απαιτείται η επίβλεψη όταν τη συσκευή χρησιμοποιούν παιδιά ή κινούνται γύρω από αυτή.
- Χρησιμοποιήστε τη συσκευή μόνο όπως περιγράφεται στο εγχειρίδιο.
- Μην χρησιμοποιείτε τη συσκευή όταν το καλώδιο ή το βύσμα είναι φθαρμένο. Αν η συσκευή δεν λειτουργεί όπως προβλέπεται, γιατί έχει πέσει, έχει υποστεί ζημιά, έχει πέσει στο νερό ή την έχετε ξεχάσει σε εξωτερικό χώρο τότε παραδώστε την σε εξουσιοδοτημένο κεντρικό σέρβις.
- Ποτέ μην χειρίζεστε το βύσμα ή τη συσκευή εφόσον τα χέρια σας είναι βρεγμένα.
- Μην εισάγετε αντικείμενα στις υποδοχές. Μην χρησιμοποιείτε τη συσκευή σε περίπτωση φραγμού οποιασδήποτε οπής. Κρατήστε την μακριά από τη σκόνη, τα χνούδια, τις τρίχες και οτιδήποτε μπορεί να μειώσει τη ροή του αέρα.
- Για να αποφευχθεί ο κίνδυνος της ακούσιας επαναφοράς της θερμικής ασφάλειας, αυτή η συσκευή δεν πρέπει να τροφοδοτείται από εξωτερική συσκευή διακοπών, όπως είναι ο χρονοδιακόπτης, ή να συνδέεται σε κύκλωμα που είναι περιοδικά απενεργοποιημένο και ενεργοποιημένο από το βοηθητικό πρόγραμμα.

ΕΙΔΟΠΟΙΗΣΗ

- Η συσκευή δεν μπορεί να χρησιμοποιηθεί με οποιοδήποτε τύπο μετατροπέα τάσης. Η χρήση μετατροπέα τάσης θα ακυρώσει αμέσως την εγγύηση.
- Εάν διαμένετε σε περιοχή με συχνές καταιγίδες και αστραπές, σας συνιστούμε να χρησιμοποιήσετε ένα επιπλέον προστατευτικό υπέρτασης. Σε μια καταιγίδα, το προστατευτικό υπέρτασης μπορεί να προστατεύσει τη συσκευή απομάκρυνσης ακαθαρσιών.
- Μην χρησιμοποιείτε τη συσκευή χωρίς να τοποθετήσετε σακούλα για τη σκόνη ή φίλτρα.
- Εάν θέλετε να συντηρήσετε σωστά τη συσκευή απομάκρυνσης ακαθαρσιών, μην τοποθετείτε αντικείμενα εντός και καθαρίστε την.
- Πριν από τον καθαρισμό ή τη συντήρηση της συσκευής απομάκρυνσης ακαθαρσιών, να αφαιρέτε πάντα το ρομπότ.

ΜΠΑΤΑΡΙΕΣ



ΠΡΟΕΙΔΟΠΟΙΗΣΗ



- Μην ανοίγετε, συνθλίβετε, θερμαίνετε πάνω από 60 ° C ή βάζετε φωτιά στην μπαταρία. Ακολουθήστε τις οδηγίες του κατασκευαστή.
- Μην βραχυκυκλώνετε την μπαταρία φέρνοντας σε επαφή μεταλλικά αντικείμενα με τις επαφές της μπαταρίας ή βυθίζοντας την σε υγρό. Μην εκθέτετε την μπαταρία σε μηχανικές κρούσεις.
- Ελέγχετε τακτικά τη μπαταρία για φθορά και διαρροή. Μην φορτίζετε τις μπαταρίες που έχουν υποστεί ζημιά ή διαρροή ηλεκτρολύτη και προσέξτε να μην έρθει σε επαφή με το δέρμα. Αν αυτό συμβεί, πλύνετε την πληγείσα περιοχή με άφθονο νερό και αναζητήστε ιατρική βοήθεια. Τοποθετήστε την μπαταρία σε σφραγισμένη πλαστική σακούλα και ανακυκλώστε ή απορρίψτε την με ασφάλεια σύμφωνα με τις τοπικές διατάξεις περί προστασίας του περιβάλλοντος ή επιστρέψτε την σε εξουσιοδοτημένο κέντρο εξυπηρέτησης της iRobot.



ΠΡΟΣΟΧΗ



- Η χρήση των μπαταριών από τα παιδιά θα πρέπει να επιβλέπεται από έναν ενήλικα. Εάν καταπιεί ένα στοιχείο ή μια μπαταρία, ζητήστε αμέσως ιατρική συμβουλή.

ΕΙΔΟΠΟΙΗΣΗ

- Πρέπει να αφαιρέσετε τις μπαταρίες από το ρομπότ πριν από την ανακύκλωση ή τη διάθεσή τους.
- Για βέλτιστα αποτελέσματα, χρησιμοποιήστε μόνο τη μπαταρία ιόντων λιθίου iRobot που διατίθεται με το ρομπότ.
- Εάν χρειαστεί αγοράστε την ίδια μπαταρία iRobot ή επικοινωνήστε με την Εξυπηρέτηση Πελατών της iRobot για να σας συστήσει μια κατάλληλη εναλλακτική μπαταρία.
- Μη χρησιμοποιείτε μη επαναφορτιζόμενες μπαταρίες.
- Πάντα να φορτίζετε την μπαταρία και να την αφαιρείτε από το ρομπότ καθώς και τα εξαρτήματά του πριν το αποθηκεύσετε για μεγάλο χρονικό διάστημα.

Σχετικά με την ρομποτική σας ηλεκτρική σκούπα Roomba®

Προβολή από πάνω

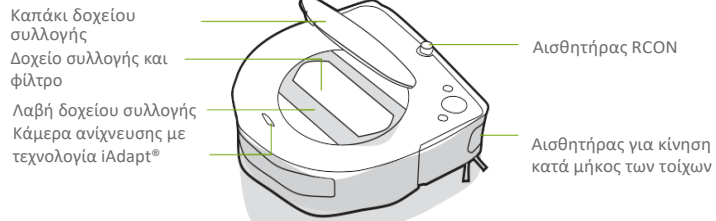

Πλήκτρα και λυχνίες



Προβολή από κάτω

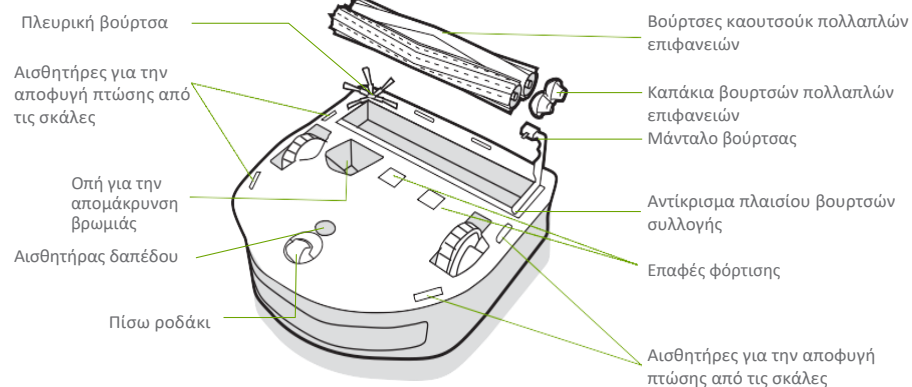

Σχετικά με τη συσκευή αυτόματης απομάκρυνσης βρωμιάς Clean Base™

Προβολή από μπροστά

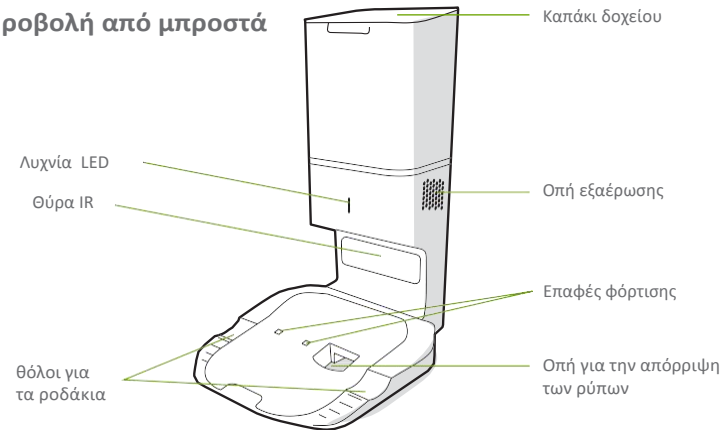

Προβολή από πίσω

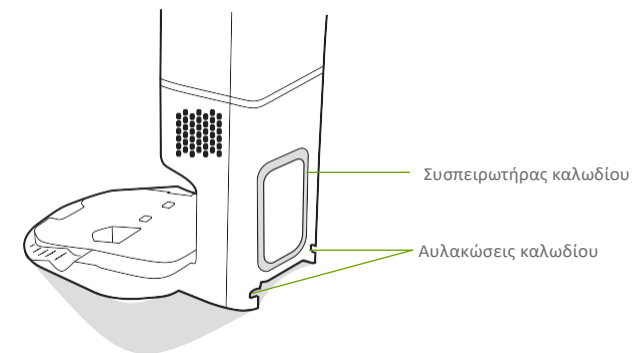

Προβολή από πάνω

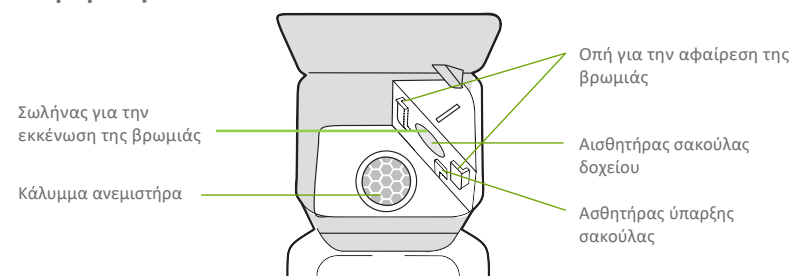

Προβολή από κάτω

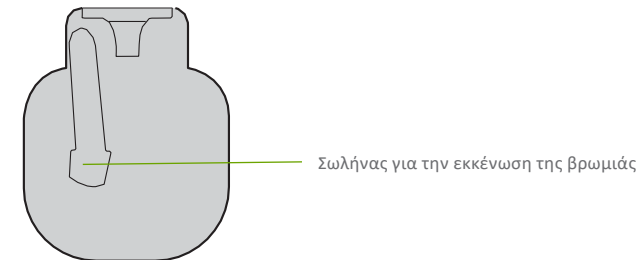

Χρησιμοποιώντας τη ρομποτική ηλεκτρική σκούπα Roomba®

Τοποθέτηση της συσκευής για αυτόματη απομάκρυνση της βρωμιάς Clean Base™

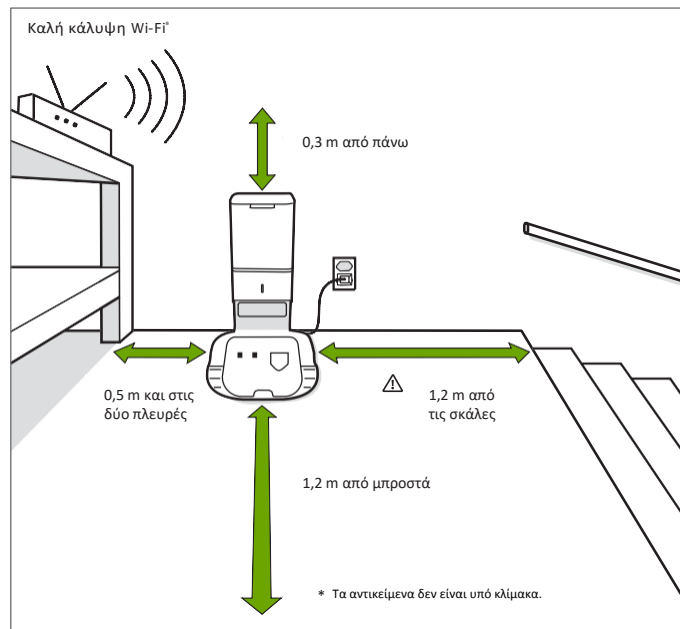

ΠΡΟΕΙΔΟΠΟΙΗΣΗ: Για την αποφυγή πτώσης του ρομπότ από τις σκάλες, βεβαιωθείτε ότι η συσκευή απομάκρυνσης της βρωμιάς βρίσκεται τουλάχιστον 1,2 μέτρα από τις σκάλες.

Φόρτιση



Φωτεινή κυκλική ένδειξη κατά τη φόρτιση

Σταθερός φωτισμός: πλήρως φορτισμένη. Αναβοσβήνει: η φόρτιση βρίσκεται σε εξέλιξη. Μετά από 1 λεπτό θα απενεργοποιηθεί για εξοικονόμηση ενέργειας.

- Τοποθετήστε το ρομπότ στη συσκευή απομάκρυνσης της βρωμιάς για να ενεργοποιηθεί η μπαταρία.
- **Σημείωση:** Το ρομπότ διατίθεται μερικώς φορτισμένο, αλλά συνιστάται η 3ωρη φόρτιση πριν από τον πρώτο καθαρισμό στον σταθμό φόρτισης.
- Εφόσον κατά τη διάρκεια φόρτισης αναβοσβήνει το κουμπί „CLEAN“, το ρομπότ βρίσκεται στη μέση της διαδικασίας καθαρισμού και μετά τη φόρτιση αυτόματα συνεχίζει από εκεί που σταμάτησε.
- Το ρομπότ στη συσκευή απομάκρυνσης βρωμιάς χρησιμοποιεί μικρή ποσότητα ηλεκτρικής ενέργειας. Όταν το ρομπότ δεν χρησιμοποιείται, μπορεί να τεθεί σε λειτουργία ακόμη χαμηλότερης κατανάλωσης. Οδηγίες και περισσότερες λεπτομέρειες σχετικά με την κατάσταση αναστολής λειτουργίας στην εφαρμογή iRobot HOME.
- Απενεργοποιήστε το ρομπότ όταν το αποθηκεύετε για μεγαλύτερο χρονικό διάστημα: αφαιρέστε το από τη συσκευή απομάκρυνσης βρωμιάς και κρατήστε το κουμπί πατημένο για 10 δευτερόλεπτα. Αποθηκεύστε το ρομπότ σε δροσερό, ξηρό μέρος.

Καθαρισμός

Εάν θέλετε να διατηρείτε το πάτωμα σε καλή κατάσταση, τότε χρησιμοποιήστε συχνότερα το ρομπότ.

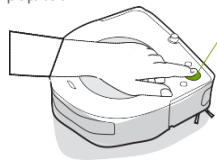

Πιέστε το πλήκτρο CLEAN

Πιέζοντας ενεργοποιείτε / παύετε / συνεχίζετε την εργασία. Πιέζοντας παρατεταμένα για 3 δευτερόλεπτα θα τερματίσετε την εργασία σας και θα βάλετε το ρομπότ σε κατάσταση αναμονής. Πιέζοντας για 10 δευτερόλεπτα κάνετε επανεκκίνηση.

• Το ρομπότ εξετάζει και καθαρίζει αυτόματα το σπίτι σας. Στο τέλος του καθαρισμού ή όταν απαιτείται επαναφόρτιση, επιστρέφει στη συσκευή απομάκρυνσης βρωμιάς.

- Για να στείλετε το ρομπότ στη συσκευή απομάκρυνσης βρωμιάς, κάντε κλικ στο κουμπί . Η φωτεινή μπλε κυκλική ένδειξη σημαίνει, ότι το ρομπότ ψάχνει τη συσκευή απομάκρυνσης βρωμιάς.
- Εάν το ρομπότ συναντήσει μια ιδιαίτερα βρώμικη περιοχή, αλλάζει τη λειτουργία σε Dirt Detect™ και καθαρίζει με κινήσεις προς τα εμπρός / προς τα πίσω πιο προσεκτικά. Η φωτεινή κυκλική λυχνία αναβοσβήνει με μπλε χρώμα.
- Κάνοντας κλικ στην επιλογή μπορείτε τοπικά να καθαρίσετε την επιλεγμένη περιοχή. Κάντε κλικ για τοπική εκκαθάριση της επιλεγμένης περιοχής. Το ρομπότ αρχίζει να καθαρίζει την επιλεγμένη περιοχή περιστροφικά για περίπου ένα μέτρο από το κέντρο και στη συνέχεια επιστρέφει ξανά στο σημείο εκκίνησης. Η φωτεινή κυκλική ένδειξη ανάβει σαν μπλε σπείραλ.



Όταν το ρομπότ πρέπει να αδειάσει το δοχείο συλλογής, η φωτεινή κυκλική ένδειξη αρχίζει να αναβοσβήνει με κόκκινο χρώμα και κυκλικά με κατεύθυνση προς το πίσω μέρος του ρομπότ.

Διάγνωση προβλημάτων

- Εάν υπάρχει κάποιο πρόβλημα, το ρομπότ θα σας ειδοποιήσει με μια ηχητική προειδοποίηση και η φωτεινή κυκλική ένδειξη θα γίνει κόκκινη. Πατήστε το πλήκτρο CLEAN για να δείτε λεπτομέρειες. Μπορείτε να βρείτε περισσότερα βίντεο βοήθειας και οδηγιών στο iRobot HOME.
- Μετά από 90 λεπτά αδράνειας της συσκευής απομάκρυνσης της βρωμιάς, το ρομπότ σταματά αυτόματα τον καθαρισμό.

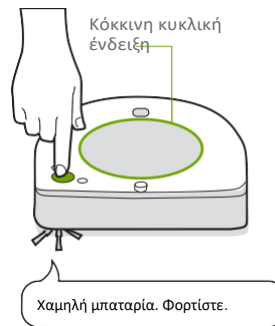

Σχετικά με το σύστημα αυτόματης απομάκρυνσης της βρωμιάς Clean Base™

Κατά τη διάρκεια του καθαρισμού, το ρομπότ επιστρέφει αυτόματα στη συσκευή απομάκρυνσης της βρωμιάς, ανάλογα με τις ανάγκες εκκένωσης του δοχείου συλλογής ή για επαναφόρτιση.

Όταν απαιτείται μια νέα σακούλα, θα ανάψει η λυχνία LED στη συσκευή απομάκρυνσης της βρωμιάς με κόκκινο χρώμα. Αν ανιχνευτεί απόφραξη, η συσκευή απομάκρυνσης της βρωμιάς εκτελεί και άλλες προσπάθειες για την αυτόματη αφαίρεσή της.

Σημείωση: Εάν τοποθετήσετε χειροκίνητα το ρομπότ στη συσκευή απομάκρυνσης βρωμιάς, τότε δεν θα εκκενωθεί αυτόματα. Σε αυτή την περίπτωση, χρησιμοποιήστε την εφαρμογή iRobot HOME ή το κουμπί στο δοχείο συλλογής του ρομπότ για να αδειάσετε χειροκίνητα τον κάδο.

Μπαταρία ιόντων λιθίου

Για βέλτιστα αποτελέσματα, χρησιμοποιήστε μόνο τη μπαταρία ιόντων λιθίου iRobot που διατίθεται με τη ρομποτική σκούπα Roomba®.

ΠΡΟΕΙΔΟΠΟΙΗΣΗ: Οι μπαταρίες ιόντων λιθίου και τα προϊόντα που περιέχουν μπαταρίες ιόντων λιθίου υπόκεινται σε αυστηρές συνθήκες μεταφοράς. Εάν πρέπει να μεταφέρετε το προϊόν (συμπεριλαμβανομένης της μπαταρίας) για επισκευή, διακοπές ή για άλλους λόγους, ΘΑ ΠΡΕΠΕΙ να ακολουθήσετε τις παρακάτω οδηγίες αποστολής.

- Πριν από την αποστολή ΠΡΕΠΕΙ να απενεργοποιήσετε την μπαταρία.
- Θα απενεργοποιήσετε την μπαταρία αφαιρώντας το ρομπότ από τη συσκευή απομάκρυνσης της βρωμιάς και κρατώντας το κουμπί για 10 δευτερόλεπτα. Όλες οι λυχνίες θα σβήσουν.
- Τοποθετήστε το προϊόν στην αρχική συσκευασία.
- Η αποστολή να γίνει μόνο με χερσαίες μεταφορές (όχι αεροπορικές).
- Εάν εξακολουθείτε να χρειάζεστε βοήθεια, επικοινωνήστε με την ομάδα εξυπηρέτησης πελατών μας.

Φροντίδα και συντήρηση

Οδηγίες για τη φροντίδα και τη συντήρηση του ρομπότ

Ακολουθήστε τις διαδικασίες που περιγράφονται στις ακόλουθες σελίδες για να

διατηρήσετε τη μέγιστη απόδοση του ρομπότ.

Στην εφαρμογή iRobot HOME θα βρείτε περισσότερα εκπαιδευτικά βίντεο. Αν παρατηρήσετε ότι το ρομπότ αφήνει μερικά σκουπίδια στο πάτωμα, αδειάστε τον κάδο συλλογής και καθαρίστε το φίλτρο και τις βούρτσες συλλογής.

Τμήμα	Συχνότητα συντήρησης	Συχνότητα αντικατάστασης*
Κάδος συλλογής	Το δοχείο συλλέκτη μπορείτε να τον καθαρίζετε σύμφωνα με τις ανάγκες.	
Φίλτρο	Καθαρίζετε μία φορά την εβδομάδα (δύο φορές την εβδομάδα εφόσον έχετε κατοικίδιο ζώο). Μην το πλένετε.	Κάθε 2 μήνες
Πλευρικές βούρτσες	Καθαρίζετε μία φορά τον μήνα.	Κάθε 3 μήνες
Αισθητήρες πληρότητας κάδου συλλογής	Καθαρίζετε μία φορά στις 2 εβδομάδες.	
Πίσω ροδάκι	Καθαρίζετε μία φορά στις 2 εβδομάδες.	Κάθε 12 μήνες
Βούρτσες πολλαπλών επιφανειών	Καθαρίζετε μία φορά τον μήνα (δύο φορές τον μήνα εφόσον έχετε κατοικίδιο ζώο).	Κάθε 12 μήνες
Αισθητήρες για την αποτροπή πτώσης από τις σκάλες και επαφές φόρτισης	Καθαρίζετε μία φορά τον μήνα.	

Σημείωση: Η εταιρεία iRobot κατασκευάζει διάφορα ανταλλακτικά και συναρμολογήσεις. Αν πιστεύετε ότι χρειάζεστε ένα ανταλλακτικό, παρακαλούμε επικοινωνήστε με την Εξυπηρέτηση Πελατών της iRobot για περισσότερες πληροφορίες.

* Η συχνότητα αντικατάστασης μπορεί να διαφέρει. Αντικαταστήστε τα εξαρτήματα σε περίπτωση ορατής φθοράς.

Αδειάζοντας τον κάδο συλλογής

- 1 Πιέστε το μάνταλο για να απασφαλίσετε τον κάδο συλλογής και ανασηκώστε το.

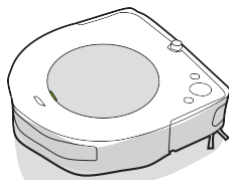

- 2 Πιέστε τον κάδο συλλογής από τη λαβή και τραβήξτε προς τα έξω.

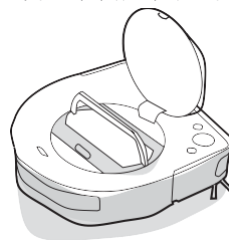

- 3 Πιέστε το πλήκτρο για την απασφάλιση του κάδου συλλογής και αδειάστε τον.

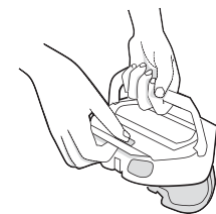

Καθαρισμός φίλτρου

- 1 Ανοίξτε τη θύρα του φίλτρου και αφαιρέστε το φίλτρο τραβώντας το λουράκι.



- 2 Αδειάστε τα σκουπίδια τινάζοντας το φίλτρο του κάδου συλλογής.

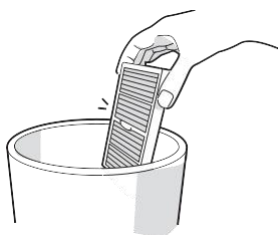

- 3 Τοποθετήστε εκ νέου το φίλτρο στη θέση του και κλείστε τη θύρα του φίλτρου.

Σημαντικό: Η θύρα του φίλτρου θα κλείσει εφόσον τοποθετήσετε εκ νέου σωστά το φίλτρο. Αλλάζτε το φίλτρο κάθε 2 μήνες.

Καθαρισμός αισθητήρα γεμάτου κάδου συλλογής

- 1 Αφαιρέστε και αδειάστε τον κάδο συλλογής.
- 2 Σκουπίστε τους εσωτερικούς αισθητήρες με στεγνό, καθαρό πανί.



- 3 Αφαιρέστε το φίλτρο και πλύνετε τον κάδο συλλογής, καθαρίστε τον κάδο συλλογής έτσι ώστε οι οπές των αισθητήρων να παραμείνουν καθαροί.

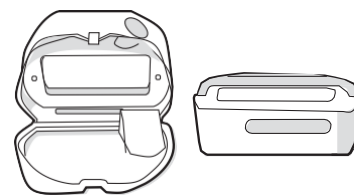

Πλύσιμο του κάδου συλλογής

Σημαντικό: Μην πλένετε το φίλτρο. Πριν το πλύσιμο του κάδου συλλογής αφαιρέστε το φίλτρο.

- 1 Απασφαλίστε τον κάδο συλλογής, αφαιρέστε το φίλτρο και ανοίξτε τη θύρα του κάδου.
- 2 Ξεπλύνετε τον κάδο συλλογής με ζεστό νερό.

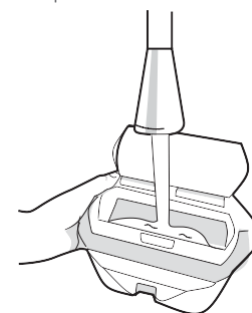

Σημείωση: Μην πλένετε τον κάδο συλλογής στο πλυντήριο πιάτων.

- 3 Βεβαιωθείτε ότι ο κάδος συλλογής είναι εντελώς στεγνός. Στη συνέχεια τοποθετήστε τον κάδο συλλογής και το φίλτρο στο ρομπότ.

Καθαρισμός της πλευρικής βούρτσας

- 1 Χαλαρώστε τη βίδα με μικρό κατσαβίδι.
- 2 Βγάλτε την πλευρική βούρτσα. Αφαιρέστε τις τρίχες και άλλα υπολείμματα και τοποθετήστε εκ νέου τη βούρτσα στη θέση της.

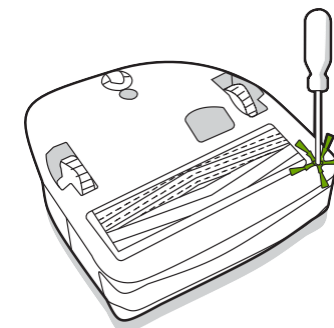

Οπίσθιο ροδάκι και καθαρισμός

- 1 Τραβήξτε δυνατά τη μονάδα από το οπίσθιο ροδάκι και αφαιρέστε το από το ρομπότ.
- 2 Πιέστε δυνατά το ροδάκι και αφαιρέστε το από τη θήκη του (βλέπε εικόνα παρακάτω).
- 3 Καθαρίστε τυχόν βρωμιές από την περιοχή που βρίσκεται το ροδάκι.
- 4 Στη συνέχεια βάλτε όλα τα μέρη στη θέση τους. Το ροδάκι θα πρέπει να ασφαλίσει στη θέση του.

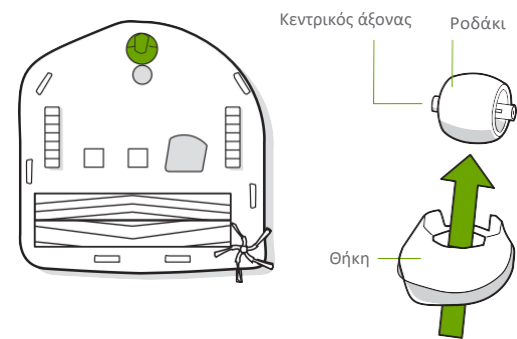

*** Σημαντικό:** Ο πίσω τροχός φραγμένος με τρίχες και βρωμιά μπορεί να καταστρέψει το δάπεδο. Εάν μετά τον καθαρισμό ο τροχός δεν περιστρέφεται ελεύθερα, επικοινωνήστε με την Εξυπηρέτηση πελατών.

Βούρτσες καθαρισμού πολλαπλών επιφανειών

- 1 Πιέστε το μάνδαλο στο πλαίσιο του κάδου συλλογής, ανασηκώστε και αφαιρέστε τυχόν βρωμιά.
- 2 Αφαιρέστε τις βούρτσες από το ρομπότ. Στη συνέχεια αφαιρέστε τα καπάκια από τις βούρτσες. Αφαιρέστε τρίχες και βρωμιά που συσσωρεύτηκαν κάτω από τα καπάκια. Τοποθετήστε εκ νέου τα καπάκια.
- 3 Αφαιρέστε τρίχες και βρωμιά από τις τετράγωνες και αστεροειδείς καρφίτσες από την κάθε μεριά των βουρτσών.
- 4 Βγάλτε τον κάδο συλλογής από το ρομπότ και αφαιρέστε την βρωμιά από την σπή αναρρόφησης.
- 5 Τοποθετήστε εκ νέου τις βούρτσες στο ρομπότ. Το σχήμα των καρφίτσων αντιστοιχεί στο σχήμα των σημείων της βούρτσας, όπου στη μονάδα βρίσκονται στην κεφαλή καθαρισμού.

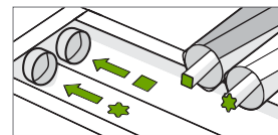
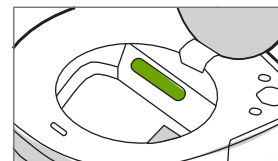
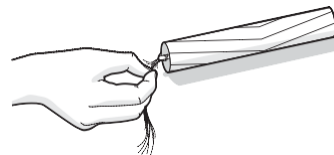
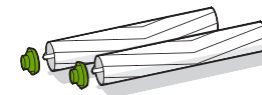

Καθαρισμός αισθητήρων και επαφών φόρτισης

- 1 Σκουπίστε τους αισθητήρες, το παραθυράκι της κάμερας και τις επαφές φόρτισης με καθαρό, στεγνό πανί.

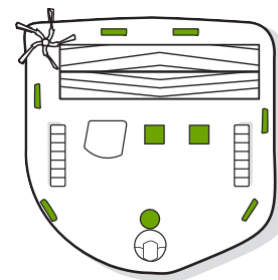
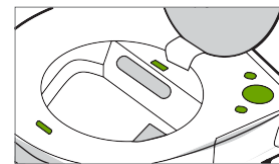

*** Σημαντικό:** Μην ψεκάζετε απορρυπαντικά ή νερό στους αισθητήρες ή στις σπές για τους αισθητήρες.

Οδηγίες φροντίδας και συντήρησης για την αυτόματη συσκευή απομάκρυνσης βρωμιάς Clean Base™

Για να διατηρήσετε την υψηλότερη απόδοση της συσκευής για την απομάκρυνση βρωμιάς, ακολουθήστε τις παρακάτω διαδικασίες συντήρησης:

Τμήμα της συσκευής	Συχνότητα συντήρησης	Συχνότητα αντικατάστασης
Σακούλες		Οι σακούλες θα πρέπει να αντικατασταθούν με την ειδοποίηση της LED λυχνίας / Εφαρμογή
Επαναφορτιζόμενες επαφές, Θύρα IR	Μία φορά το μήνα	
Κάλυμμα ανεμιστήρα στο εσωτερικό του δοχείου	Μία φορά το μήνα (αφαιρέστε τη βρωμιά από το κάλυμμα του ανεμιστήρα)	

Σημείωση: Η εταιρεία iRobot κατασκευάζει διάφορα ανταλλακτικά και συναρμολογήσεις. Αν νομίζετε ότι χρειάζεστε ένα ανταλλακτικό, παρακαλούμε επικοινωνήστε με την εξυπηρέτηση πελατών της iRobot για περισσότερες πληροφορίες.

Αντικατάσταση σακούλας

- 1 Ανασηκώστε το καπάκι του δοχείου.

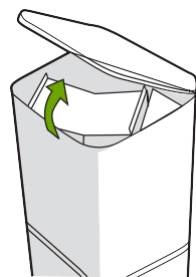

- 2 Σηκώστε την πλαστική θήκη και στη συνέχεια αφαιρέστε από το δοχείο τη σακούλα.

Σημείωση: Έτσι θα κλείσει η σακούλα, ώστε η σκόνη και η βρωμιά να μη βγουν προς τα έξω.

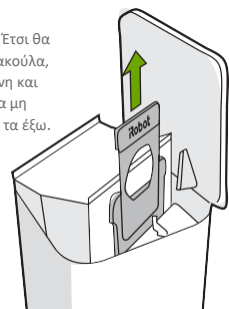

- 3 Αφαιρέστε τη χρησιμοποιημένη σακούλα.

- 4 Τοποθετήστε την καινούργια σακούλα εισάγοντας τα πλαστικά πτερύγια στις κατευθυντήριες εσοχές.

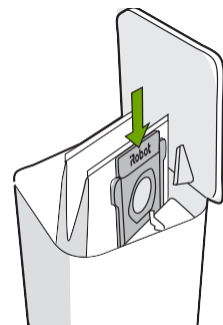

- 5 Πιέζοντας το καπάκι θα βεβαιωθείτε εάν είναι τελείως κλειστό.

Σημείωση: Για την βέλτιστη απόδοση του ρομπότ και της συσκευής απομάκρυνσης βρωμιάς καθαρίστε ή αντικαταστήστε το φίλτρο του ρομπότ, όποτε χρειαστεί.

Καθαρισμός της θύρας IR και των επαφών φόρτισης

Ελέγξτε εάν υπάρχει βρωμιά στους αισθητήρες και στις επαφές φόρτισης του ρομπότ. Σκουπίστε με καθαρό, στεγνό πανί.

Σημείωση: Μην ψεκάζετε με απορρυπαντικά απευθείας στους αισθητήρες ή στις σπές για τους αισθητήρες.

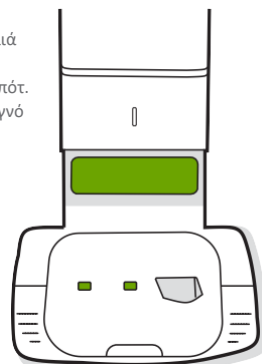

Αφαίρεση βρωμιάς από το καπάκι του ανεμιστήρα

Ελέγξτε εάν στο καπάκι του ανεμιστήρα συσσωρεύτηκαν χνούδια ή βρωμιά και σκουπίστε με καθαρό, στεγνό πανί.

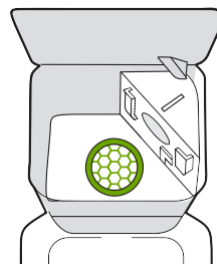

Διάγνωση προβλημάτων

Αν κάτι πάει στραβά, θα σας ειδοποιήσει η συσκευή απομάκρυνσης βρωμιάς με τη βοήθεια της λυχνίας LED στο μπροστινό μέρος του δοχείου και μέσω της εφαρμογής iRobot HOME

Ένδειξη LED	Σύνηθες σφάλμα	Πως να το διορθώσετε
Κόκκινη	Η σακούλα είναι πλήρης ή λείπει	<ol style="list-style-type: none">1. Εάν η σακούλα είναι πλήρης ή λείπει, αντικαταστήστε την.2. Βεβαιωθείτε ότι η σακούλα είναι στη θέση της.3. Εάν το πρόβλημα επιμένει, αφαιρέστε όλη τη βρωμιά από την σπή στο κάτω μέρος του ρομπότ και τη συσκευή απομάκρυνσης βρωμιάς.4. Αποσυνδέστε τη συσκευή απομάκρυνσης της βρωμιάς από το δίκτυο. Γυρίστε τη προς τα πλάγια και ελέγξτε αν ο σωλήνας απομάκρυνσης της βρωμιάς είναι καθαρός. Εάν είναι απαραίτητο, αφαιρέστε το σωλήνα και καθαρίστε τον.
Αναβοσβήνει κόκκινο χρώμα	Παρουσιάστηκε διαρροή ή απόφραξη στη διαδρομή εκκένωσης του σταθμού σύνδεσης	<ol style="list-style-type: none">1. Ελέγξτε αν το καπάκι του δοχείου είναι ερμητικά κλειστό. Χρησιμοποιήστε το κουμπί στο ρομπότ για να αδειάσετε χειροκίνητα το δοχείο.2. Από την σπή στο κάτω μέρος του ρομπότ και της συσκευής απομάκρυνσης της βρωμιάς αφαιρέστε όλα τα υπολείμματα.3. Αποσυνδέστε τη συσκευή απομάκρυνσης βρωμιάς από την ηλεκτρικό δίκτυο. Γυρίστε τη προς τα πλάγια και ελέγξτε αν ο σωλήνας εκκένωσης της βρωμιάς είναι καθαρός. Εάν είναι απαραίτητο, αφαιρέστε το σωλήνα και καθαρίστε τον.

ΚΑΡΤΑ ΕΓΓΥΗΣΗΣ



Κατασκευαστής	iRobot
Εξουσιοδοτημένο κέντρο σέρβις	MANOLOPOULOS SERVICE Agorakritou 31, Athina 104 40 Phone: (210)8836512-8213542 Fax: 2108827999 Email: info@manolopoulos-service.com
Εξουσιοδοτημένο κέντρο σέρβις	3D ELECTRONICS SERVICES LTD 60 Vithleem str., Strovolos, Nicosia, 2033 Cyprus Phone: 03357 22 250392 Email: m.phylactou@3dservices.com.cy

Συμπληρώστε το σημείο πώλησης

Όνομασία προϊόντος	
Σειριακός αριθμός	
Ημερομηνία πώλησης	
Σφραγίδα σημείου πώλησης	

Μητρώο επισκευών βάσει εγγύησης

Παραδόθηκε για επισκευή στις	Παραλήφθηκε από υπογραφή	Επισκευάστηκε στις	Αριθμός αναφοράς επισκευής	Υπογραφή

1. Το προϊόν καλύπτεται από εγγύηση 24 μηνών από την ημερομηνία πώλησης στον πελάτη. Οι επισκευές κατά τη διάρκεια της εγγύησης δεν χρεώνονται.
2. Η εγγύηση και η χωρίς χρέωση επισκευή καλύπτουν ελαττώματα που μπορεί να αποδειχθεί ότι προκλήθηκαν από ελαττώματα υλικών, σχεδιασμού ή εργασίας.
3. Η εγγύηση και η χωρίς χρέωση επισκευή δεν καλύπτουν ελαττώματα που προκλήθηκαν από μεταφορά, από μη τήρηση των οδηγιών χρήσης που αναφέρονται στο παρόν εγχειρίδιο, κακή συντήρηση, μηχανική ζημιά, παρεμβολές στη συσκευή ή βλάβες που προκλήθηκαν από τη μη συμμόρφωση της ηλεκτρικής εγκατάστασης με τις απαιτήσεις ČSN καθώς και βλάβες από ακατάλληλη σύνδεση.
4. Η εγγύηση δεν καλύπτει τη φθορά φίλτρων, βουρτσών και ψηκτρών, μπαταριών, λαστιχένιων εξαρτημάτων, πελμάτων τροχών και παρόμοιων εξαρτημάτων.
5. Η διάρκεια ζωής της μπαταρίας είναι τουλάχιστον 6 μήνες

Εξουσιοδοτημένο σέρβις: Τηλ.: (210)8836512-8213542

E-mail: info@manolopoulos-service.com

Παρακαλούμε επικοινωνήστε απευθείας με το κέντρο σέρβις για οποιοσδήποτε αξιωματικό, δείτε τα στοιχεία επικοινωνίας του εξουσιοδοτημένου κέντρου σέρβις.

Πληροφορίες σχετικά με τους κανονισμούς



Με το παρόν, η iRobot Corporation δηλώνει ότι ο συγκεκριμένος ο ραδιοεξοπλισμός συμμορφώνεται με την Οδηγία Ραδιοσυσκευών 2014/53/ΕΕ και την Οδηγία 2011/65/ΕΕ σχετικά με τον περιορισμό της χρήσης επικινδύνων ουσιών σε ηλεκτρικό και ηλεκτρονικό εξοπλισμό. Η πλήρης δήλωση συμμόρφωσης της ΕΕ διατίθεται στη διεύθυνση: www.irobot.com/compliance.

Αυτή η συσκευή περιλαμβάνει το μοντέλο ασύρματης μονάδας BYD Precision Manufacture Co., Ltd: AXC-Y1. Το Tdbt είναι ένας αμφίδρομος ασύρματος σταθμός που λειτουργεί σε WLAN 2,4 GHz και WLAN 5 GHz.

- Η ζώνη 2,4 GHz περιορίζεται στη λειτουργία μεταξύ 2400 MHz και 2483,5 MHz με μέγιστη ισχύ εξόδου EIRP 18,48 dBm (70,47 mW) στα 2412 MHz.
- Η ζώνη των 5 GHz περιορίζεται στη λειτουργία μεταξύ 5150 MHz και 5850 MHz με μέγιστη ισχύ εξόδου EIRP 21,02 dBm (126,47 mW) στα 5180 MHz.



Αυτό το σύμβολο στο προϊόν υποδηλώνει ότι η συσκευή δεν μπορεί να απορριφθεί με τα κοινά αστικά απορρίμματα. Ως τελικός χρήστης, είστε υπεύθυνος για τη διάθεση του εξοπλισμού στο τέλος του κύκλου ζωής του με περιβαλλοντικά ορθό τρόπο, όπως για παράδειγμα:

- (1) με την επιστροφή στον διανομέα/πωλητή από τον οποίο το αγοράσατε
- (2) με την παράδοση σε ένα καθορισμένο σημείο συλλογής.

Η σωστή διάθεση αυτού του προϊόντος θα βοηθήσει στην εξοικονόμηση πολύτιμων πόρων και την αποτροπή τυχόν αρνητικών επιπτώσεων στην υγεία του ανθρώπου και στο περιβάλλον που θα μπορούσαν διαφορετικά να προκύψουν εάν τα απόβλητα αντιμετωπιζόταν εσφαλμένα. Επικοινωνήστε με τις τοπικές αρχές ή με το πλησιέστερο σημείο συλλογής για περισσότερες πληροφορίες. Αν τα απόβλητα αυτά διατίθενται εσφαλμένα, μπορεί να επιβληθεί πρόστιμο σύμφωνα με την εθνική νομοθεσία και τις κανονιστικές διατάξεις. Για περισσότερες πληροφορίες, επισκεφτείτε τη διεύθυνση: http://ec.europa.eu/environment/waste/wEEE/index_en.htm



©2019 iRobot Corporation, 8 Crosby Drive, Bedford, MA 01730 Ηνωμένες Πολιτείες. Όλα τα δικαιώματα διατηρούνται. iRobot, Roomba, iAdapt και Virtual Wall είναι σήματα κατατεθέντα της εταιρείας iRobot Corporation. Το Clean Base και Dirt Detect είναι εμπορικά σήματα της iRobot Corporation. Το Wi-Fi και το λογότυπο Wi-Fi είναι εμπορικά σήματα της εμπορικής ένωσης Wi-Fi Alliance.

WC#: 4684852v1

